

組立手順書

# 卓上カタログスタンド 縦型

CS-06TATE

## ご注意ください

### 紙製ですので屋外での使用は出来ません

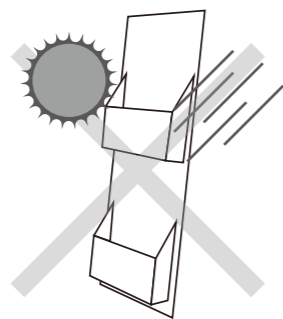

水が直接あたる場所、  
湿気の多い場所・窓  
際等、紫外線の強い  
場所で使用しないで  
下さい。  
反りが発生したり製品が  
破損するおそれがあります。



### 当社製品の「折り曲げ部」について

 当社製品の折り曲げ部はVカットと呼ばれる  
V字形にカットした加工を行っております。

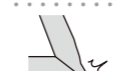
 90度に曲げることができます。

 無理に90度以上に曲げると  
破損の原因となります。 

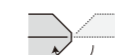
 収納時は反対側に折り曲げ  
コンパクトにすることができます。

■用途以外には使用しないで下さい。■紙でできておりますので、無理な力は加えないでください。■作業を行う際は、なるべく広い場所を確保してください。■手順に従って組み立てて下さい。手順通りに行わなかった場合、破損する恐れがございます。■手順書の画像は、イメージです。実物とは異なる場合があります。■逆手順で解体が可能ですが、本製品は紙でできておりますので、キズや破損、怪我に注意して慎重に作業を行ってください。

パーツリスト

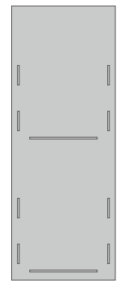

土台 (×1)

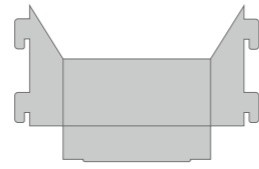

ポケット (×2)

※すべての部品がそろっているかご確認ください。

下記手順に従って組み立ててください。手順通りに行わなかった場合、破損する恐れがございます。  
水が直接あたる場所(屋外など)、湿気の多い場所、窓際などでも破損・変形のおそれがありますので使用しないでください。

<完成イメージ>

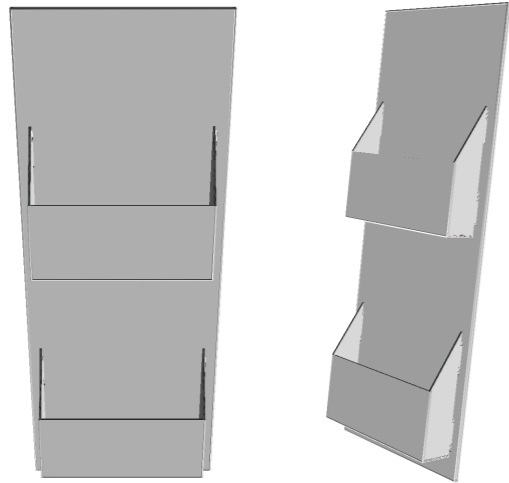

1.紙脚の組立

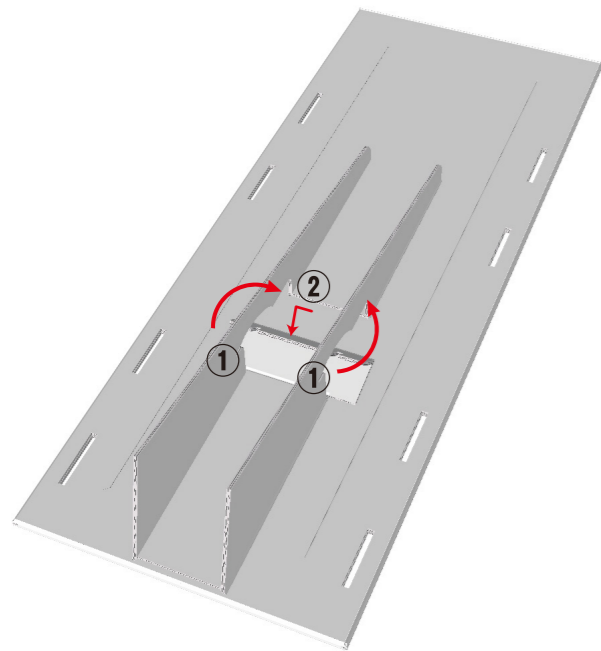

側面を立ち上げ差込口に差し込みます。

2.ポケットの取付

少し傾けて差し込むと  
きれいにはまります。  
折曲げは、破損しやすいので  
ゆっくりと行って下さい。

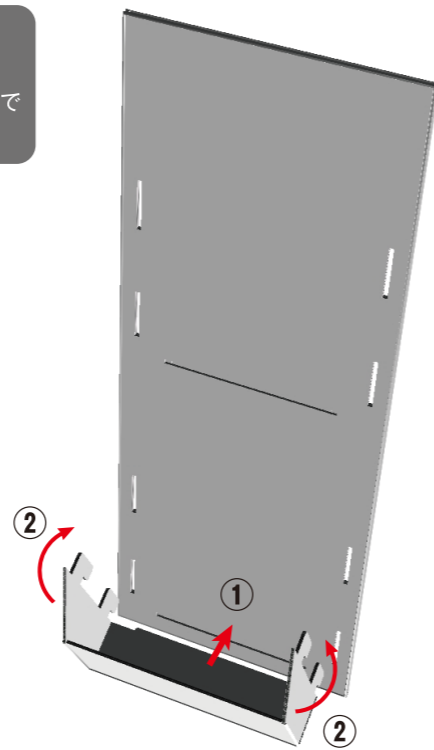

底突起を差し込み側面を折り返し差込口に差し込みます。

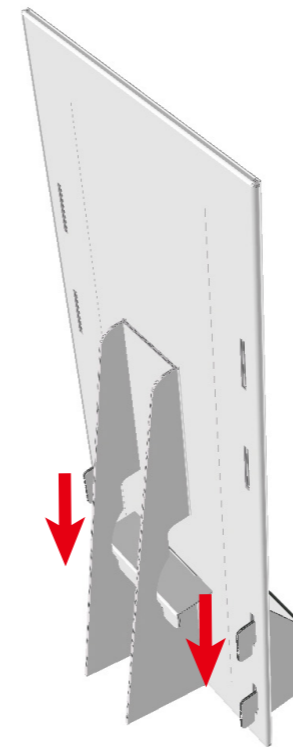

下方方向にスライドします。

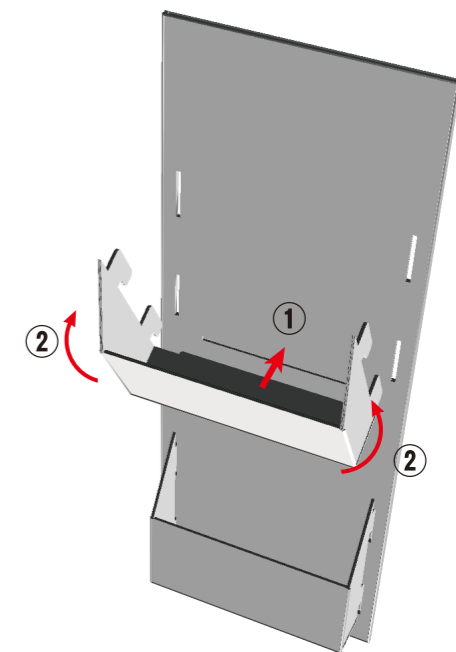

2つ目も同様に取り付けます。