

組立手順書

卓上カタログスタンド 透明ポケット（縦型）

CS-06TP_TATE

ご注意ください

紙製ですので屋外での使用は出来ません

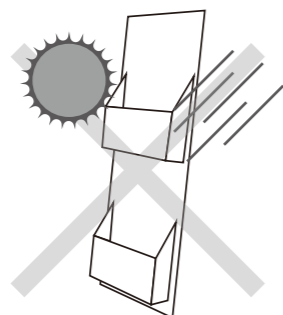

水が直接あたる場所、
湿気の多い場所・窓
際等、紫外線の強い
場所で使用しないで
下さい。
反りが発生したり製品が
破損するおそれがあります。



当社製品の「折り曲げ部」について

 当社製品の折り曲げ部はVカットと呼ばれる
V字形にカットした加工を行っております。

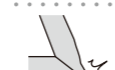
 90度に曲げることができます。

 無理に90度以上に曲げると
破損の原因となります。 

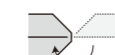
 収納時は反対側に折り曲げ
コンパクトにすることができます。

■用途以外には使用しないで下さい。■紙でできておりますので、無理な力は加えないでください。■作業を行う際は、なるべく広い場所を確保してください。■手順に従って組み立てて下さい。手順通りに行わなかった場合、破損する恐れがございます。■手順書の画像は、イメージです。実物とは異なる場合があります。■逆手順で解体が可能ですが、本製品は紙でできておりますので、キズや破損、怪我に注意して慎重に作業を行ってください。

パーツリスト

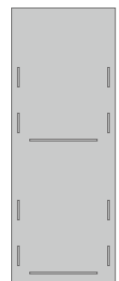

土台 (×1)

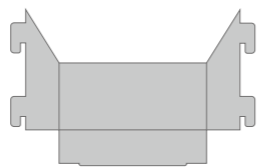

ポケット (×2)

※すべての部品がそろっているかご確認ください。

下記手順に従って組み立ててください。手順通りに行わなかった場合、破損する恐れがございます。
水が直接あたる場所(屋外など)、湿気の多い場所、窓際などでも破損・変形のおそれがありますので使用しないでください。

<完成イメージ>

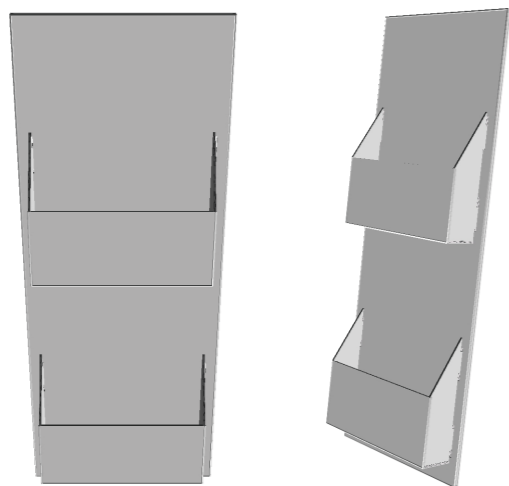

1.紙脚の組立

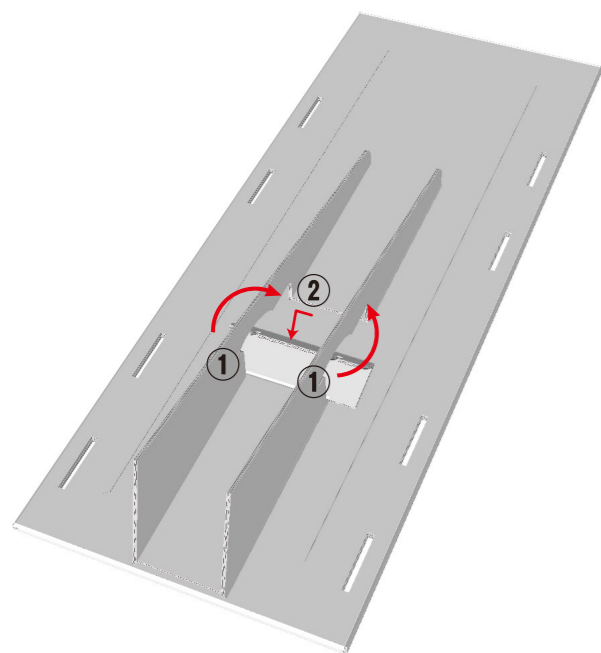

側面を立ち上げ差込口に差し込みます。

2.ポケットの取付

※ポケットの両面にフィルムがついているのではがしてご使用ください。

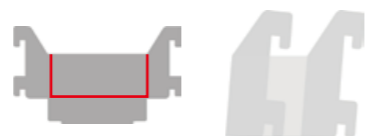

上図の赤線部分を90度に折り曲げてポケットを形成します。

少し傾けて差し込むときれいにはまります。折曲げは、破損しやすいのでゆっくりと行って下さい。

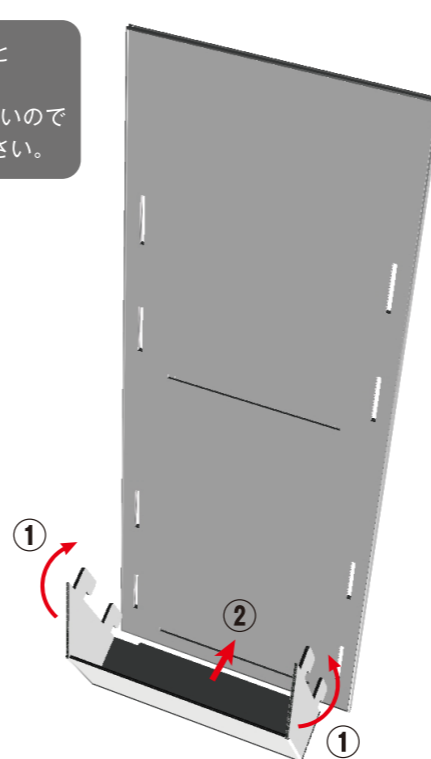

底突起を差し込み側面を折り返し差込口に差し込みます。

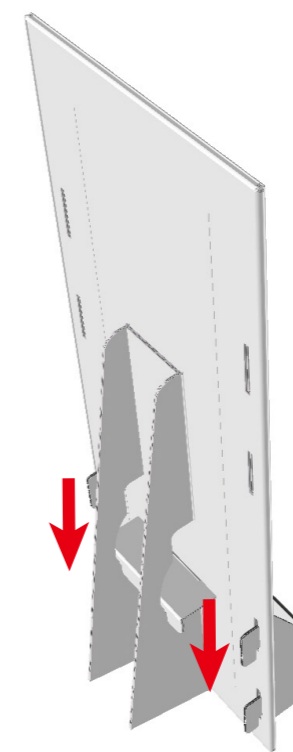

下方向にスライドします。

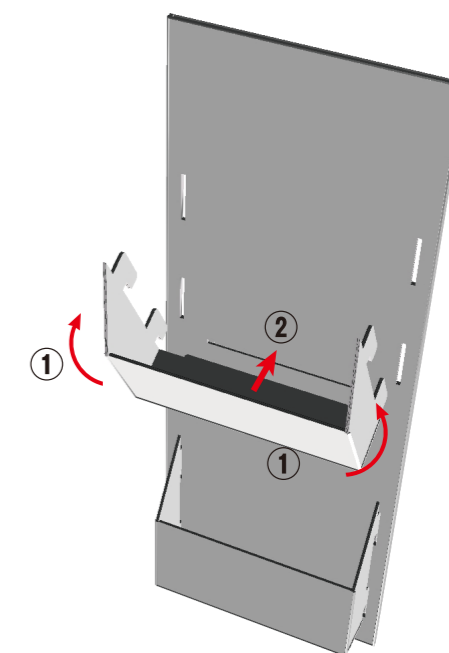

2つ目も同様に取り付けます。