



**bolda** ボルダ  
creative imagination unlimited.

Paper display,  
Paper furniture.  
紙でつくる、ディスプレイ。



**Extensive  
Product  
Lineup.**

**bolda**

丸一興業株式会社 ボルダ事業部 <https://bolda.jp>  
〒660-0815 兵庫県尼崎市杭瀬北新町3-2-28  
TEL:06-6487-1686 Fax:06-6487-1685



様々なディスプレイ什器を  
豊富にラインナップ。













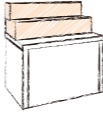



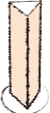

製品カタログ  
product catalog  
no. **11**  
2021.01

ボルダでつくる、ディスプレイ。

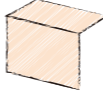
**bolda**  
SINCE 2009

# Contents

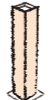
ボルダの製品案内

|   |                               |   |
|---|-------------------------------|---|
|    | <b>展示台・テーブル</b> ..... 03      | <br>webはこちら↓   |
|    | <b>ひな壇（ひな段）</b> ..... 17      | <br>webはこちら↓   |
|    | <b>展示棚・シェルフ</b> ..... 21      | <br>webはこちら↓   |
|    | <b>バックパネル・バックボード</b> ..... 23 | <br>webはこちら↓   |
|  | <b>サイン</b> ..... 27           | <br>webはこちら↓ |
|  | <b>スタンドボード</b> ..... 31       | <br>webはこちら↓ |
|  | <b>カバーパネル</b> ..... 33        | <br>webはこちら↓ |
|  | <b>カタログスタンド</b> ..... 35      | <br>webはこちら↓ |
|  | <b>その他</b> ..... 38           | <br>webはこちら↓ |

※2021年1月のラインナップになります。ボルダでは、常に開発を行っているため、掲載情報がwebサイトと異なる場合がございます。最新情報等はwebサイトで随時更新しています。





小物類から大型のもの。  
展示するものに合わせて選べます。



展示台・テーブル / table, display stand



シンプルだからこそ使いやすい。  
主役を魅せる展示台。



webサイトの問い合わせ第1位の展示台(四角柱)。縦、横、高さのサイズ変更も可能です。



オリジナル印刷を施せば違った表情を魅せてくれます。



アクリルケース仕様も製作可能です。



パネル付タイプも製作可能です。

| 全体図 | 正面 |
|-----|----|
|     |    |
| 背面  | 上面 |
|     |    |

※縦、横、高さのサイズ変更も可能です。

不動の人気 No.1 の展示台です。  
木製展示台に全く引けを取らないビジュアル。  
工具を使用せず、簡単に組立・解体ができ、  
持ち回りすることも可能です。

展示台本体に印刷をしても、  
素地のままでも、展示物が映え、  
様々なシーンでご活用いただけます。

webはコチラ↓



TB-06

webはコチラ↓



TB-06PN

※パネル付タイプもあります。  
展示台(四角柱)/パネル付 TB-06PN

|      |                                     |
|------|-------------------------------------|
| 本体寸法 | 約 W 300mm × D 300mm × H 1000mm (通常) |
| 箱寸法  | 約 1152mm × 646mm × 79mm (1台分)       |
| 重量   | 約 3.9kg (本体重量/標準サイズの場合)             |
| 梱包重量 | 約 6.3kg (梱包箱含む/1台あたり)               |
| 材質   | 硬質ミルダン/強化ダンボール                      |



webサイトの問い合わせ第2位の展示台(六角柱)。



オリジナル印刷を施せば違った表情を魅せてくれます。



天面と側面で印刷イメージを変えすることも可能です。



個性的な形状ですので、無地でも存在感があります。



展示物に合わせてサイズ変更も可能です。



高さ違いを並べてひな壇形式も可能です。

展示会・イベント等のディスプレイ台のトレンド。

問い合わせ数が非常に多い硬質紙ボード製展示台(六角柱)。簡単に組立解体が可能で、高い耐荷重性を持っています。高さ違いを並べてひな壇形式にも最適です。お客様のイメージ次第で様々なディスプレイが可能。もちろんフルカラー印刷も可能です。

webはコチラ↓



TB-07

|      |                                    |
|------|------------------------------------|
| 本体寸法 | 約 W 500mm × D 433mm × H 800mm (通常) |
| 箱寸法  | 約 950mm × 798mm × 79mm (1台分)       |
| 重量   | 約 4.7kg (本体重量/標準サイズの場合)            |
| 梱包重量 | 約 7.3kg (梱包箱含む/1台あたり)              |
| 材質   | 硬質ミルダン/強化ダンボール                     |



小口が目立たない仕様なので紙製とは思えない仕上がりになります。



オリジナル印刷を施せば違った表情を魅せてくれます。



天板を開ければ収納スペースもあります。



スリムタイプも製作可能です。



スリムタイプもオリジナル印刷を施せば違った表情を魅せてくれます。



展示物に合わせてサイズ変更も可能です。

小口が目立たない仕様の円柱展示台。デザインの統一感は抜群。

商品の展示に最適な円柱の展示台。小口が目立たない仕様で、全面に印刷を施すことで紙製とは思えない仕上がりになります。衝撃に対しても非常に強く、解体して繰り返し使用も問題ございません。オリジナルサイズも製作可能です。



TB-04



TB-04S

※スリムタイプもあります。  
展示台(円柱, スリムタイプ) TB-04S

|      |                               |
|------|-------------------------------|
| 本体寸法 | 約 φ 700mm × H 800mm (通常)      |
| 箱寸法  | 約 1464mm × 845mm × 70mm (1台分) |
| 重量   | 約 6.8kg (本体重量/標準サイズの場合)       |
| 梱包重量 | 約 10.4kg (梱包箱含む/1台あたり)        |
| 材質   | 硬質ミルダン/強化ダンボール                |



背面側にはある程度、荷物などを収納できます。



オリジナル印刷を施せば違った表情を魅せてくれます。



組立・解体も簡単な仕様になっています。



Sタイプも製作可能です。



側面に縦目が入りますが、Lタイプも製作可能です。

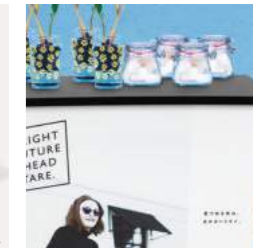

展示物に合わせてサイズ変更も可能です。

組立解体かんたん、強度も非常に高い、内部収納も可能なカウンターテーブル。

展示会などの際に使用するカウンターテーブルとして最適。持ち運びや組立が容易で、内部の収納スペースが広いカウンターテーブルです。1分で組立解体が可能です。

webはコチラ↓



TB-14

webはコチラ↓



TB-14S

webはコチラ↓



TB-14L

※Sタイプもあります。  
カウンターテーブル(S) TB-14S  
※Lタイプもあります。  
カウンターテーブル(L/セパレート) TB-14L

|      |                                     |
|------|-------------------------------------|
| 本体寸法 | 約 W 1250mm × D 500mm × H 775mm (通常) |
| 箱寸法  | 約 1313mm × 812mm × 103mm (1台分)      |
| 重量   | 約 13.3kg (本体重量/標準サイズの場合)            |
| 梱包重量 | 約 17.2kg (梱包箱含む/1台あたり)              |
| 材質   | 硬質ミルダン/強化ダンボール                      |



背面側にも印刷可能です。



オリジナル印刷を施せば違った表情を魅せてくれます。



背面側にはある程度、荷物などを収納できます。



Sタイプも製作可能です。



土台とパンフレットスペースで印刷デザインを変えることも可能です。



展示物に合わせてサイズ変更も可能です。

パンフレットスペース + 収納付の多機能な展示台。

展示会等のイベントに最適なパンフレットスペース付の展示台。全面印刷が可能で、強度も充分あります。背面部分は扉になっており、収納スペースも確保。バックパネルと組み合わせる仕様も製作可能。



TB-13



TB-13S

※Sタイプもあります。  
展示台(S/パンフレットスペース付) TB-13S

|      |                                    |
|------|------------------------------------|
| 本体寸法 | 約 W 900mm × D 500mm × H 800mm (通常) |
| 箱寸法  | 約 964mm × 802mm × 165mm (1台分)      |
| 重量   | 約 12.5kg (本体重量/標準サイズの場合)           |
| 梱包重量 | 約 16.4kg (梱包箱含む/1台あたり)             |
| 材質   | 硬質ミルダン/強化ダンボール                     |





エッジの効いた、  
シンプルな正三角形展示台。

ありそうであまりない三角形の展示台。  
シンプルな形だからこそ商品を際立たせます。  
1台での使用はもちろん、複数台組み合わせれば、  
三角形以外のかたちを作ることも可能です。  
内部には転倒防止用の重りを設置するスペースがあります。

|      |                                       |
|------|---------------------------------------|
| 本体寸法 | 約 W 400mm × D 346.4mm × H 1000mm (通常) |
| 箱寸法  | 約 1149mm × 697mm × 75mm (1台分)         |
| 重量   | 約 3.4kg (本体重量/標準サイズの場合)               |
| 梱包重量 | 約 6.7kg (梱包箱含む/1台あたり)                 |
| 材質   | 硬質ミルダン/強化ダンボール                        |



置き方次第で、シンプルさや  
存在感を演出できる展示台。

個性的な台形の展示台。簡単に組立解体が可能で、高い耐荷重性を持っています。組み合わせ方次第で、六角形・平行四辺形などさまざまな形に様変わりしますので、レイアウトの幅が広がります。

※パネル付タイプもあります。  
展示台(台形)/パネル付 TB-12PN

|      |                                    |
|------|------------------------------------|
| 本体寸法 | 約 W 700mm × D 303mm × H 800mm (通常) |
| 箱寸法  | 約 950mm × 745mm × 80mm (1台分)       |
| 重量   | 約 5.2kg (本体重量/標準サイズの場合)            |
| 梱包重量 | 約 8.7kg (梱包箱含む/1台あたり)              |
| 材質   | 硬質ミルダン/強化ダンボール                     |



ひとクセある展示台、  
差をつけたいディスプレイに最適。

多角形の中ではあまり使用されることのない五角柱。  
あえて使用することで一味違ったディスプレイに。簡単に組立解体が可能で、高い耐荷重性を持っています。高さ違いを並べてひな壇形式にも最適です。お客様のイメージ次第で様々なディスプレイやフルカラー印刷も可能です。

|      |                                    |
|------|------------------------------------|
| 本体寸法 | 約 W 500mm × D 476mm × H 800mm (通常) |
|      | 一辺の長さ/約 W 309mm                    |
| 箱寸法  | 約 920mm × 664mm × 107mm (1台分)      |
| 重量   | 約 5.3kg (本体重量/標準サイズの場合)            |
| 梱包重量 | 約 7.4kg (梱包箱含む/1台あたり)              |
| 材質   | 硬質ミルダン/強化ダンボール                     |



やさしくアピールできる、  
低めの半円横型ディスプレイ台。

半円を横にした展示台。人目に付きやすいシルエットですので、展示会・イベント・店舗などで大活躍します。天面が700mm×800mmと大きく確保されているため、商品を展示しやすくなっています。内部構造に台を安定させる重り専用スペースを用意しています。

|      |                                    |
|------|------------------------------------|
| 本体寸法 | 約 W 700mm × D 800mm × H 331mm (通常) |
| 箱寸法  | 約 1110mm × 836mm × 85mm (1台分)      |
| 重量   | 約 6.7kg (本体重量/標準サイズの場合)            |
| 梱包重量 | 約 9.4kg (梱包箱含む/1台あたり)              |
| 材質   | 硬質ミルダン/強化ダンボール                     |

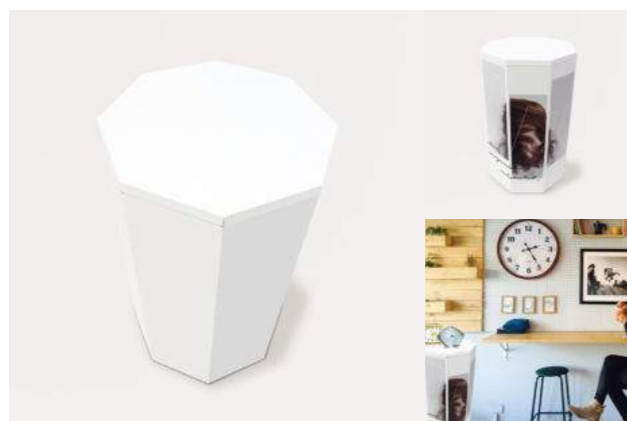

円形とは一味違う  
面を生かした多角形展示台。

円形とは一味違った八角柱。印刷無しで今までと違った展示台としての使用や印刷有りて八面を活かしてデザインパターンで魅せることもできます。簡単に組立解体が可能で、高い耐荷重性を持っています。高さ違いを並べてひな壇形式にも最適です。お客様のイメージ次第で様々なディスプレイやフルカラー印刷も可能です。

|      |                                    |
|------|------------------------------------|
| 本体寸法 | 約 W 500mm × D 500mm × H 800mm (通常) |
|      | 一辺の長さ/約 W 191.3mm                  |
| 箱寸法  | 約 985mm × 623mm × 100mm (1台分)      |
| 重量   | 約 5.2kg (本体重量/標準サイズの場合)            |
| 梱包重量 | 約 7.5kg (梱包箱含む/1台あたり)              |
| 材質   | 硬質ミルダン/強化ダンボール                     |



傾斜に展示物の説明文などを表示できる展示台。  
展示会、美術館、アートギャラリーなどに最適。

展示台と展示物のキャプションボードを一体化したディスプレイ仕器です。展示空間をシンプルに構成することができますので、作品全体のクオリティーを1段階あげることができます。高い耐荷重性を持っているので、展示物を選びません。アクリルケース仕様なら、さらにプレミアムな空間をつくれます。

|      |                                     |
|------|-------------------------------------|
| 本体寸法 | 約 W 300mm × D 370mm × H 1000mm (通常) |
| 箱寸法  | 約 1180mm × 717mm × 80mm (1台分)       |
| 重量   | 約 5.2kg (本体重量/標準サイズの場合)             |
| 梱包重量 | 約 7.1kg (梱包箱含む/1台あたり)               |
| 材質   | 硬質ミルダン/強化ダンボール                      |





様々なカスタマイズも可能。  
シンプルなスタンプラリー台。

街中や商業施設イベント、旅行先などでよく見かけるスタンプラリー台。全面印刷が可能なのでオリジナルで製作が可能です。リーズナブルな価格で小ロットから製作いたします。カタログポケットを追加したり、収納スペースを設けるなどカスタマイズもお受けいたします。

|      |  |
|------|--|
| 本体寸法 | 約 W 450mm × D 460mm × H 1450mm (通常)          |
|      | 約 H 750mm (土台) / 約 H 700mm × 約 T 7.4mm (パネル) |
| 箱寸法  | 約 965mm × 920mm × 75mm (1台分)                 |
| 重量   | 約 6.5kg (本体重量 / 標準サイズの場合)                    |
| 梱包重量 | 約 9.4kg (梱包箱含む / 1台あたり)                      |
| 材質   | 硬質ミルダン / 強化ダンボール                             |

webはコチラ↓



SR-01



カーブ形状がユニークなテーブル。内側の収納スペースにカタログ等を置くことができます。

受付スペースや展示会での使用に最適なカウンターテーブル。形状もユニークで、特殊な加工で、きれいなカーブを描いています。内部には十分な収納スペースを確保しており、実用性の高いテーブルです。

※両側タイプもあります。  
Rカウンターテーブル / 両側 TB-03WR

|      |                                    |
|------|------------------------------------|
| 本体寸法 | 約 W 900mm × D 400mm × H 900mm (通常) |
| 箱寸法  | 約 1398mm × 934mm × 65mm (1台分)      |
| 重量   | 約 6.8kg (本体重量 / 標準サイズの場合)          |
| 梱包重量 | 約 10.5kg (梱包箱含む / 1台あたり)           |
| 材質   | 硬質ミルダン / 強化ダンボール / PVC(エッジバンド)     |

webはコチラ↓



TB-03

webはコチラ↓



TB-03WR



様々な使用用途が満載。  
多機能で強度も抜群なボックス。

ランダムに積み上げればオブジェとして、そのまま座ればイスとして、商品を飾れば展示台として、使い次第で様々なディスプレイが可能です。耐荷重も50kg(均等荷重の場合)まで可能。オリジナル印刷が可能で五面にそれぞれ入れることができます。サイズは最大400mm角まで対応いたします。(それ以上は応相談になります。)

|      |                                    |
|------|------------------------------------|
| 本体寸法 | 約 W 400mm × D 400mm × H 400mm (通常) |
| 箱寸法  | 約 1285mm × 872mm × 65mm (1台分)      |
| 重量   | 約 3.0kg (本体重量 / 標準サイズの場合)          |
| 梱包重量 | 約 6.8kg (梱包箱含む / 1台あたり)            |
| 材質   | 硬質ミルダン / 強化ダンボール                   |

webはコチラ↓



VB-01



光沢感で主役を魅せる、  
アクリルショーケース展示台。

アクリルが商品の存在を一層引き立て、さらに大切なアイテムにホコリが積もるのを防ぎます。側面部分の内側にアクリルケースを置くため、落下を防止します。(より安定性を高める場合は、底部に重りを設置できます。)

|      |  |
|------|--|
| 本体寸法 | 約 W 500mm × D 500mm × H 900mm (通常)       |
|      | 約 W 450mm × D 450mm × H 450mm (アクリルケース)  |
| 箱寸法  | ① 約 1080mm × 550mm × 113mm               |
|      | ② 約 540mm × 545mm × 485mm (1台分/2箱)       |
| 重量   | 約 10.7kg (本体重量 / 標準サイズの場合)               |
| 梱包重量 | ① 約 9.3kg ② 約 7.6kg 合計: 約 16.9kg (梱包箱含む) |
| 材質   | 硬質ミルダン / 強化ダンボール / アクリルケース               |

webはコチラ↓



TB-10



色々な組み合わせが可能な  
3サイズのディスプレイブロックセット。

高さが100mmずつ違う3種類のブロックセットです。汎用性が高いサイズ感で、小物類やカバン、シューズなどの展示に最適です。並べたり、積み上げたり、様々なレイアウトが可能。素材色の白色・黒色は展示物も引き立ち使いやすく、またオリジナル印刷で、独自の世界観も演出できます。

|      |  |
|------|--|
| 本体寸法 | 約 W 300mm × D 300mm × H 300mm (通常)           |
|      | 約 H 300mm (上段) 約 H 200mm (中段) 約 H 100mm (下段) |
| 箱寸法  | 約 985mm × 665mm × 67mm (1セット分)               |
| 重量   | 約 2.6kg (本体重量 / 標準サイズの場合)                    |
| 梱包重量 | 約 5.3kg (梱包箱含む / 1セットあたり)                    |
| 材質   | 硬質ミルダン                                       |

webはコチラ↓



VB-02\_300



ノートPCが置ける  
プレゼン用スタンディングテーブル。

シンプルなデザインで、PC台や受付台、講演台など様々な用途でご使用いただけます。内部は棚になっており、資料や荷物を収納することが可能です。PCを開くカバーもオプションとして製作可能です。

|      |                                     |
|------|-------------------------------------|
| 本体寸法 | 約 W 500mm × D 500mm × H 1000mm (通常) |
| 箱寸法  | 約 1175mm × 1045mm × 69mm (1台分)      |
| 重量   | 約 6.7kg (本体重量 / 標準サイズの場合)           |
| 梱包重量 | 約 10.3kg (梱包箱含む / 1台あたり)            |
| 材質   | 硬質ミルダン / 強化ダンボール                    |

webはコチラ↓



PC-01





パカッと開いて、スっとはめるだけ。  
組立最速の簡易テーブル。

組立時間は15秒もあれば、組立可能です。それだけで、耐荷重100kgと(均等荷重の場合)強度も高いのが特徴です。内部は全て空洞ですので、カタログやスーツケースなども収納可能。使用後も再利用可能です。

※パネル付タイプもあります。  
ワンタッチテーブル ( PACAS ) / パネル付 TB-08PN

|      |                                    |
|------|------------------------------------|
| 本体寸法 | 約 W 550mm × D 350mm × H 900mm (通常) |
| 箱寸法  | 約 965mm × 597mm × 65mm (1台分)       |
| 重量   | 約 2.7kg (本体重量/標準サイズの場合)            |
| 梱包重量 | 約 4.2kg (梱包箱含む/1台あたり)              |
| 材質   | 硬質ミルダン                             |



一体型ディスプレイも可能。  
ありそうでなかった円柱展示台のハーフサイズ。

円柱の縦半分の形をした、半円柱の硬質紙製展示台。簡単に組立解体が可能で、高い耐荷重性を持っています。バックパネルなどと組み合わせて使用することにより一体型ディスプレイも可能。裏側を収納スペース仕様に変更できます。

※パネル付タイプもあります。  
展示台 ( 半円柱 ) / パネル付 TB-04HFNP

|      |                                    |
|------|------------------------------------|
| 本体寸法 | 約 W 700mm × D 350mm × H 800mm (通常) |
| 箱寸法  | 約 1165mm × 847mm × 65mm (1台分)      |
| 重量   | 約 4.7kg (本体重量/標準サイズの場合)            |
| 梱包重量 | 約 8.1kg (梱包箱含む/1台あたり)              |
| 材質   | 硬質ミルダン/強化ダンボール                     |



パカッと開いて、スっとはめるだけ。  
簡単組立、2段式テーブル。

パカッと開いて、スっとはめるだけ。  
当社製品ワンタッチテーブル ( PACAS ) / TB-08 の2段式テーブルです。15秒もあれば、組立可能です。段の高さは200mm、地面から1段目までは800mmあり、土台部分にも印刷が可能です。

|      |                                     |
|------|-------------------------------------|
| 本体寸法 | 約 W 550mm × D 400mm × H 1000mm (通常) |
| 箱寸法  | 約 1066mm × 601mm × 66mm (1台分)       |
| 重量   | 約 2.8kg (本体重量/標準サイズの場合)             |
| 梱包重量 | 約 5.1kg (梱包箱含む/1台あたり)               |
| 材質   | 硬質ミルダン                              |



スペースを無駄なく  
有効活用できる展示台。

硬質紙ボード製の扇形の展示台です。展示ブースや部屋の隅などに設置すればびたっと取り、圧迫感なく商品を展示できます。裏側を収納スペース仕様に変更も可能です。全面に印刷できますので、コーナーだけでなくデザインを活かしたユニークな展示などにもご活用いただけます。

|      |                                      |
|------|--------------------------------------|
| 本体寸法 | 約 W 710.5mm × D 500mm × H 800mm (通常) |
| 箱寸法  | 約 864mm × 830mm × 86mm (1台分)         |
| 重量   | 約 4.6kg (本体重量/標準サイズの場合)              |
| 梱包重量 | 約 8.1kg (梱包箱含む/1台あたり)                |
| 材質   | 硬質ミルダン/強化ダンボール                       |



シンプル構造かつ高い耐荷重性を保持、  
硬質ミルダン100%のエコテーブル。

とにかくシンプルでローコストな展示台。硬質ミルダンだから実現した高耐荷重性能。個展、展示会、卒業制作、店舗什器など、多くの作品を展示する様な場合にもリーズナブルにご使用いただけます。組立も3分ほどで完成します。

※両面パネル付タイプもあります。  
簡易ミルダンテーブル / 両面パネル付 TB-01PN

|      |                                    |
|------|------------------------------------|
| 本体寸法 | 約 W 550mm × D 550mm × H 800mm (通常) |
| 箱寸法  | 約 862mm × 599mm × 69mm (1台分)       |
| 重量   | 約 3.1kg (本体重量/標準サイズの場合)            |
| 梱包重量 | 約 4.7kg (梱包箱含む/1台あたり)              |
| 材質   | 硬質ミルダン                             |



重厚感あるフォルム、すっきりとしたシンプル  
デザインが特徴。解体時はコンパクトに収納。

シンプルなデザインの硬質紙ボード製スクエアテーブル。厚み約25mmの天板は非常に強度が高く、紙とは思えないほどの重厚感を持っています。非常に軽く、持ち運びもラクラクです。展示会などのイベントに最適です。

|      |                                    |
|------|------------------------------------|
| 本体寸法 | 約 W 800mm × D 800mm × H 700mm (通常) |
| 箱寸法  | 約 992mm × 840mm × 70mm (1台分)       |
| 重量   | 約 7.0kg (本体重量/標準サイズの場合)            |
| 梱包重量 | 約 10.0kg (梱包箱含む/1台あたり)             |
| 材質   | 硬質ミルダン/強化ダンボール                     |





トルソー（マネキン）等を  
ディスプレイできるブロック形ステージ。

トルソー（マネキン）等を表示するためのかさ上げ台。  
かさを上げて商品やトルソーなどを置くと商品をより目立たせることができます。内部を井桁構造にすることで高い耐荷重性を持たせています。

|      |                                     |
|------|-------------------------------------|
| 本体寸法 | 約 W 1000mm × D 750mm × H 300mm (通常) |
| 箱寸法  | 約 1665mm × 800mm × 68mm (1台分)       |
| 重量   | 約 6.8kg (本体重量/標準サイズの場合)             |
| 梱包重量 | 約 10.5kg (梱包箱含む/1台あたり)              |
| 材質   | 硬質ミルダン/強化ダンボール                      |

webはコチラ↓



STG-01



上段幅 400mm、下段幅 900mm。  
四角形ディスプレイテーブル。

2段の四角形展示台です。上段・下段ともに土台よりも天板のサイズが大きい構造で、そこに影ができることにより、紙製とは思えない重厚感を演出しています。大きい土台の中に荷物を収納することも可能です。天板も含め、全面に印刷が可能なので、様々なビジュアルを実現できます。

|      |                                     |
|------|-------------------------------------|
| 本体寸法 | 約 W 900mm × D 900mm × H 1050mm (通常) |
|      | 約 H 150mm (上段) 約 H 900mm (下段)       |
| 箱寸法  | 約 1060mm × 1010mm × 121mm (1台分)     |
| 重量   | 約 16.4kg (本体重量/標準サイズの場合)            |
| 梱包重量 | 約 19.9kg (梱包箱含む/1台あたり)              |
| 材質   | 硬質ミルダン/強化ダンボール                      |

webはコチラ↓



TS-01



トルソー（マネキン）等を  
ディスプレイできる円形ステージ。

ショーウィンドウのディスプレイや、ショップのディスプレイ、ファッションブランドのプライベート展示会や合同展示会などでのご使用に最適です。サイズ変更もご相談ください。  
※組立出荷になります。

※直径 90cm タイプもあります。  
円形ステージ (M) STG-02M

|      |                               |
|------|-------------------------------|
| 本体寸法 | 約 φ 600mm × H 150mm (通常)      |
| 箱寸法  | 約 668mm × 679mm × 183mm (1台分) |
| 重量   | 約 3.0kg (本体重量/標準サイズの場合)       |
| 梱包重量 | 約 6.3kg (梱包箱含む/1台あたり)         |
| 材質   | 硬質ミルダン/強化ダンボール                |

webはコチラ↓



STG-02S



幅 900mm、そして 360° 全方位から  
配置できる円形ディスプレイテーブル。

2段の円形展示台です。360° どの位置からでも見ることができるため、比較的小型の商品を表示しやすい展示台です。継ぎ目を最小限に抑えており、どの位置から見ても気になりにくい構造になっております。大きい土台の中に荷物を収納することも可能です。

|      |                                     |
|------|-------------------------------------|
| 本体寸法 | 約 W 900mm × D 900mm × H 1050mm (通常) |
|      | 約 H 250mm (上段) 約 H 800mm (下段)       |
| 箱寸法  | 約 1352mm × 945mm × 84mm (1台分)       |
| 重量   | 約 8.9kg (本体重量/標準サイズの場合)             |
| 梱包重量 | 約 12.8kg (梱包箱含む/1台あたり)              |
| 材質   | 硬質ミルダン/強化ダンボール/PVC(エッジバンド)          |

webはコチラ↓



TS-02



展示物に光を当てる。  
簡易タイプのスポットディスプレイ什器。

組立作業は5分程。非常に軽量で自由自在にレイアウトできます。展示台+パネル付なので、コストパフォーマンスに優れた展示台です。

※両面パネルタイプもあります。展示台(低床)/両面パネル付 LTB-02  
※両面展示タイプもあります。展示台(低床)/両面展示タイプ LTB-03

|      |                                     |
|------|-------------------------------------|
| 本体寸法 | 約 W 600mm × D 500mm × H 1600mm (通常) |
| 箱寸法  | 約 1199mm × 845mm × 77mm (1台分)       |
| 重量   | 約 7.0kg (本体重量/標準サイズの場合)             |
| 梱包重量 | 約 10.0kg (梱包箱含む/1台あたり)              |
| 材質   | 硬質ミルダン/強化ダンボール                      |

webはコチラ↓



LTB-01

webはコチラ↓



LTB-02

webはコチラ↓



LTB-03



上段幅 400mm、下段幅 900mm。  
六角形ディスプレイテーブル。

2段の六角形展示台です。上段・下段ともに土台よりも天板のサイズが大きい構造で、そこに影ができることにより、紙製とは思えない重厚感を演出しています。大きい土台の中に荷物を収納することも可能です。天板も含め、全面に印刷が可能なので、様々なビジュアルを実現できます。

|      |                                     |
|------|-------------------------------------|
| 本体寸法 | 約 W 900mm × D 780mm × H 1050mm (通常) |
|      | 約 H 150mm (上段) 約 H 900mm (下段)       |
| 箱寸法  | 約 1048mm × 872mm × 138mm (1台分)      |
| 重量   | 約 12.4kg (本体重量/標準サイズの場合)            |
| 梱包重量 | 約 16.4kg (梱包箱含む/1台あたり)              |
| 材質   | 硬質ミルダン/強化ダンボール                      |

webはコチラ↓



TS-03





そのまま持ち上げても天板がはずれない  
ワンタッチロック機能。組立作業はわずか5分で完成。

展示会などのイベントに最適な、ダンボール製の商談用テーブルとミニチェアのセット。ダンボール製ながら、テーブル・ミニチェアともに非常に丈夫で、高い耐加重性を誇ります。解体時にはコンパクトにまとめることができ、移動・運送時の手間やコストを省けます。

|      |   |
|------|---|
| 本体寸法 | テーブル/約 W 550mm × D 550mm × H 790mm<br>チェア/約 W 270mm × D 270mm × H 500mm |
| 箱寸法  | 約 825mm × 700mm × 117mm (1セット)  |
| 重量   | 約 6.4kg (本体重量/標準サイズの場合)   |
| 梱包重量 | 約 8.4kg (梱包箱含む/1セットあたり)   |
| 材質   | 硬質ミルダン/強化ダンボール/PVC(エッジバンド)  |



TCS-01



組立かんたんな硬質ミルダン製  
テーブル、チェアセット。

耐加重性の高い、硬質ミルダンだから実現した、シンプル構造のテーブルとチェアのセットです。イベントなどでも手軽に交流スペースが作れます。組立・解体が可能で、持ち運びも便利です。※1セットあたり、チェアは2台付きます。

|      |   |
|------|---|
| 本体寸法 | テーブル/約 W 600mm × D 600mm × H 700mm<br>チェア/約 W 360mm × D 360mm × H 430mm |
| 箱寸法  | 約 785mm × 645mm × 85mm (1セット分)  |
| 重量   | 約 5.8kg (本体重量/標準サイズの場合)   |
| 梱包重量 | 約 7.7kg (梱包箱含む/1セットあたり)   |
| 材質   | 硬質ミルダン  |



TCS-02



印刷で思いのまま。  
強度も抜群なトンネル型ディスプレイ。

内側が空洞になっているトンネル型ディスプレイ。全ての面へ印刷ができ複数を組み合わせるとインパクトのある展示ができます。重量も軽く強度があるため、展示会だけでなくイベントや店舗などでもご使用いただけます。  
※この製品は組立後、解体不可になります。

|      |                                    |
|------|------------------------------------|
| 本体寸法 | 約 W 450mm × D 450mm × H 450mm (通常) |
| 箱寸法  | 約 1236mm × 1100mm × 72mm (1台分)     |
| 重量   | 約 2.8kg (本体重量/標準サイズの場合)            |
| 梱包重量 | 約 5.5kg (梱包箱含む/1台あたり)              |
| 材質   | 硬質ミルダン/強化ダンボール                     |



TN-01



背面側にも印刷可能です。

オリジナル印刷を施せば違った表情を魅せてくれます。

背面側にはある程度、荷物を収納できます。



サインディスプレイとしても機能します。

天面以外に縫い目が入る分、小口を隠せます。

展示物に合わせてサイズ変更も可能です。

展示会に最適な収納付き  
硬質紙製展示テーブル。

展示会等のイベントに最適な展示テーブル。何にでも使いやすいシンプルな形状です。内部に十分な収納スペースを確保しており、裏側のカバーを取り外してカタログやカバン等を収納することが可能。オリジナル印刷を施せば、自社オリジナル仕器として活躍すること間違いなしです。



TB-05

|      |                                    |
|------|------------------------------------|
| 本体寸法 | 約 W 900mm × D 600mm × H 800mm (通常) |
| 箱寸法  | 約 969mm × 849mm × 120mm (1台分)      |
| 重量   | 約 9.6kg (本体重量/標準サイズの場合)            |
| 梱包重量 | 約 13.0kg (梱包箱含む/1台あたり)             |
| 材質   | 硬質ミルダン/強化ダンボール                     |

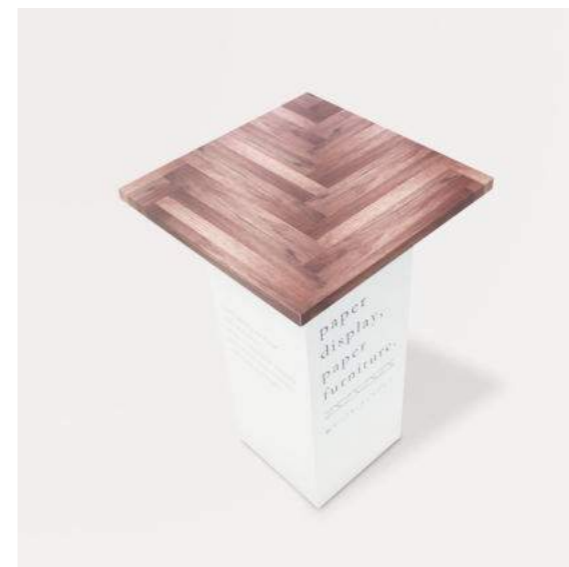

シンプルな構造ですので展示物には最適です。

オリジナル印刷を施せば違った表情を魅せてくれます。

組立・解体も簡単な仕様になっています。

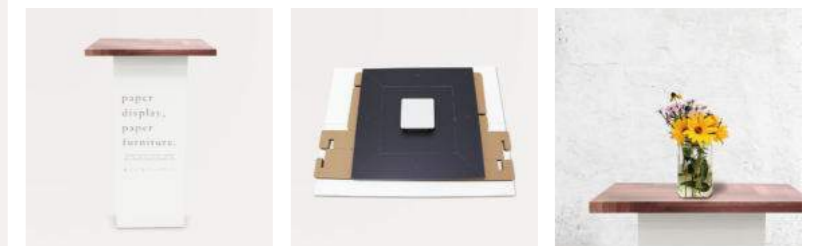

天板と土台で印刷デザインを変えすることも可能です。

解体時は、コンパクトに収納できます。

展示物に合わせてサイズ変更も可能です。

シンプルでスッキリとしたデザインの  
ディスプレイテーブル。

商品展示台としても、商談テーブルとしても、目的に合わせて様々なシーンでご利用いただけるアイテムです。土台が天板より細いので、足が土台にぶつかるのを防ぎます。移動させずに据え置きの場合は、内部に重りを設置できるスペースをご用意していますので、しっかりと台を安定させることが可能です。組立・解体時に工具を必要とせず、移動や持ち運びも手軽に行えます。



TB-20

|      |                                    |
|------|------------------------------------|
| 本体寸法 | 約 W 500mm × D 500mm × H 800mm (通常) |
| 箱寸法  | 約 840mm × 650mm × 109mm (1台分)      |
| 重量   | 約 4.0kg (本体重量/標準サイズの場合)            |
| 梱包重量 | 約 6.5kg (梱包箱含む/1台あたり)              |
| 材質   | 硬質ミルダン/強化ダンボール                     |



積み上げたり、並べたり。  
シチュエーションに合わせて  
お使い頂けます。

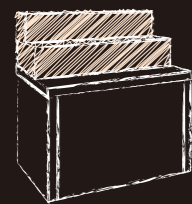

## ひな壇(ひな段) / tiered stand

### ひな壇(ひな段) 簡易ひな壇(2段)

ED-06,ED-06PN



組立はわずか15秒程で、できます。



オリジナル印刷を施せば違った表情を魅せてくれます。



2台並べれば、幅1100mmのひな壇になります。



ED-06PN

パネル付タイプも製作可能です。



組立・解体も簡単な仕様になっています。

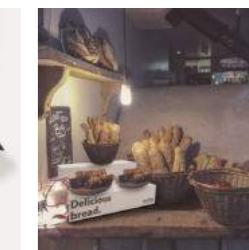

展示物に合わせてサイズ変更も可能です。

パカッと開いて、スっとはめるだけ。  
組立最速の簡易ひな壇。

パカッと開いて、スっとはめるだけ。  
ワンタッチテーブル(PACAS) / TB-08のひな壇バージョン。組立時間は15秒もあれば、組立可能です。さらに、1段あたり耐荷重約50kg(均等荷重)と強度も高いのが特徴です。2台並べれば、幅1100mmのひな壇になります。

webはコチラ↓



ED-06

webはコチラ↓



ED-06PN

※パネル付タイプもあります。  
簡易ひな壇(2段) / パネル付 ED-06PN

|      |                                    |
|------|------------------------------------|
| 本体寸法 | 約 W 550mm × D 400mm × H 400mm (通常) |
| 箱寸法  | 約 615mm × 525mm × 66mm (1台分)       |
| 重量   | 約 2.7kg (本体重量 / 標準サイズの場合)          |
| 梱包重量 | 約 3.8kg (梱包箱含む / 1台あたり)            |
| 材質   | 硬質ミルダン                             |

### ひな壇(ひな段) 簡易ひな壇(3段)

ED-10,ED-10PN



組立はわずか数秒程で、できます。



オリジナル印刷を施せば違った表情を魅せてくれます。



解体時はコンパクトに折りたためます。



ED-10PN

パネル付タイプも製作可能です。



組立・解体も簡単な仕様になっています。



展示物に合わせてサイズ変更も可能です。

ワン・ツー・スリーで完成。  
衝撃的な組立やすさ。

簡単構造でありながら、1段あたり耐荷重約50kgと強度も高いのが特徴です。もちろんロゴ印刷を入れることも可能。

webはコチラ↓



ED-10

webはコチラ↓



ED-10PN

※パネル付タイプもあります。  
簡易ひな壇(3段) / パネル付 ED-10PN

|      |                                    |
|------|------------------------------------|
| 本体寸法 | 約 W 550mm × D 600mm × H 600mm (通常) |
| 箱寸法  | 約 615mm × 565mm × 70mm (1台分)       |
| 重量   | 約 2.3g (本体重量 / 標準サイズの場合)           |
| 梱包重量 | 約 3.4kg (梱包箱含む / 1台あたり)            |
| 材質   | 硬質ミルダン                             |





シンプルでスマートな  
高さのあるひな壇ディスプレイ。

展示会の1小間でよく見かける、高さのあるひな壇。幅が900mmで、横に2台並べれば幅1800mmのひな壇も可能。印刷が可能で、下部全面をサインディスプレイに。店舗で使用する場合は入り口などに設置するだけで商品を綺麗にレイアウトできます。展示台の上に、ブロックを2段積み上げているだけなので、それぞれ分ければ展示台やステージとしても使用可能。

|      |                                     |
|------|-------------------------------------|
| 本体寸法 | 約 W 900mm × D 600mm × H 1100mm (通常) |
| 箱寸法  | 約 970mm × 849mm × 133mm (1台分)       |
| 重量   | 約 13.1kg (本体重量/標準サイズの場合)            |
| 梱包重量 | 約 16.5kg (梱包箱含む/1台あたり)              |
| 材質   | 硬質ミルダン/強化ダンボール                      |



ED-04



大きな傾斜面で大胆にアピールできる、  
マガジンラック風飾り棚です。

薄型の商品や書籍などを展示・陳列するのに最適な仕器です。紙製ながら重厚感のある見た目、木製よりも格段に軽く、組立解体が可能。強度もあるので、重たいものもマガジンラックのように展示・陳列ができます。裏側のカバーを取り外すと手荷物などの収納スペースがあります。

|      |                                     |
|------|-------------------------------------|
| 本体寸法 | 約 W 900mm × D 500mm × H 1265mm (通常) |
| 箱寸法  | 約 1325mm × 700mm × 73mm (1台分)       |
| 重量   | 約 7.5kg (本体重量/標準サイズの場合)             |
| 梱包重量 | 約 10.7kg (梱包箱含む/1台あたり)              |
| 材質   | 硬質ミルダン/強化ダンボール                      |



ED-13



木製に比べて格段に軽く、  
表から小口が見えないのが特徴です。

ひな壇形状の大型ディスプレイ仕器です。側面板の小口部分にはバンドが巻いてあるため紙製とは思えない質感になっています。内部に強化ダンボールの骨組みがあり重量のある展示物にも対応しています。

※Sタイプもあります。  
ひな壇 (S) / パネル付 ED-01S

|      |   |
|------|---|
| 本体寸法 | 約 W 1800mm × D 920mm × H 920mm (通常)                           |
| 箱寸法  | ① 約 1845mm × 836mm × 66mm<br>② 約 987mm × 966mm × 99mm (1台/2箱) |
| 重量   | 約 17.5kg (本体重量/標準サイズの場合)                                      |
| 梱包重量 | ① 約 12.8kg ② 約 12.5kg 合計: 約 25.3kg (梱包箱含む)                    |
| 材質   | 硬質ミルダン/強化ダンボール/PVC(エッジバンド)                                    |



ED-01L



ED-01S



紹介も陳列できる  
多機能なひな壇ディスプレイ。

店舗ディスプレイの定番。  
案内パネルとひな壇を組み合わせていますので  
広告PRと商品陳列を同時に実現します。

|      |                                     |
|------|-------------------------------------|
| 本体寸法 | 約 W 700mm × D 450mm × H 1800mm (通常) |
| 箱寸法  | 約 1352mm × 1170mm × 60mm (1台分)      |
| 重量   | 約 10.7kg (本体重量/標準サイズの場合)            |
| 梱包重量 | 約 14.2kg (梱包箱含む/1台あたり)              |
| 材質   | 硬質ミルダン/強化ダンボール                      |



ED-05



様々なレイアウトができる  
BOX 積上げ型ひな壇ディスプレイ。

組立簡単なBOXを積み上げるだけのシンプルなひな壇ディスプレイ。全面印刷が可能で、1セットでさまざまなディスプレイが可能です。ひな壇部分の耐荷重は約30kg(均等荷重の場合)ほど。展示会、店舗での商品ディスプレイに活躍します。

|      |  |
|------|--|
| 本体寸法 | 約 W 600mm × D 600mm × H 600mm (通常)           |
| 箱寸法  | 約 D 200mm (上段) 約 D 400mm (中段) 約 D 600mm (下段) |
| 重量   | 約 1075mm × 667mm × 76mm (1台分)                |
| 重量   | 約 5.6kg (本体重量/標準サイズの場合)                      |
| 梱包重量 | 約 7.9kg (梱包箱含む/1台あたり)                        |
| 材質   | 硬質ミルダン/強化ダンボール                               |



ED-09



パーツはわずか2種類。  
簡単に組み立てられる、ひな壇4段タイプ。

パカッと開いて、スットとはめるだけ。簡易な構造でありながら、1段あたり耐荷重約50kgと強度も高いのが特徴です。もちろんオリジナル印刷可能です。

※パネル付タイプもあります。簡易ひな壇 (4段) / パネル付 ED-11PN  
※5段タイプもあります。簡易ひな壇 (5段) ED-12  
※5段パネル付タイプもあります。簡易ひな壇 (5段) / パネル付 ED-12PN

|      |                                    |
|------|------------------------------------|
| 本体寸法 | 約 W 550mm × D 550mm × H 800mm (通常) |
| 箱寸法  | 約 815mm × 567mm × 60mm (1台分)       |
| 重量   | 約 3.4kg (本体重量/標準サイズの場合)            |
| 梱包重量 | 約 4.6kg (梱包箱含む/1台あたり)              |
| 材質   | 硬質ミルダン                             |



ED-11



ED-11PN



ED-12



ED-12PN





棚部分の印刷でしっかりPR。  
アクセントをつけた展示ができます。

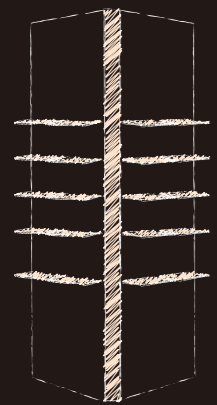

## 展示棚 / exhibition shelf

展示棚・シェルフ

### 三角柱タワーシェルフ

SF-01

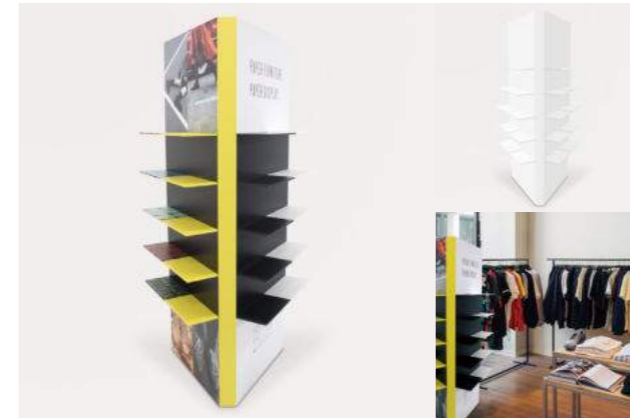

商品陳列と広告塔のダブル効果で  
PR力のアップが期待できます。

小物類やシューズなどを展示するのに最適なシェルフです。本体だけでなく、棚部分にも印刷が可能ですので商品を表示するだけでなく、オリジナルプリントで広告塔としてしっかりPRしていただけます。棚1段の耐荷重は約1kgです。壁際に設置したり、2つを背面合わせにして4面使用したりとアクセントをつけたレイアウトもできます。

|      |   |
|------|---|
| 本体寸法 | 約 W 935mm × D 660mm × H 1800mm (通常)<br>約 W 290mm × D 150mm × T 7.4mm (棚1枚あたり) |
| 箱寸法  | 約 1868mm × 770mm × 89mm (1台分)   |
| 重量   | 約 13.9g (本体重量/標準サイズの場合)   |
| 梱包重量 | 約 19.9kg (梱包箱含む/1台あたり)  |
| 材質   | 硬質ミルダン/強化ダンボール  |

webはコチラ↓



SF-01

展示棚・シェルフ

### 四角柱タワーシェルフ

SF-02



商品陳列と広告塔のダブル効果で  
PR力のアップが期待できます。

小物類やシューズなどを展示するのに最適なシェルフです。本体だけでなく、棚部分にも印刷ができるので商品を表示するだけでなく、オリジナルプリントで広告塔としてしっかりPRしていただけます。棚1段の耐荷重は約1kgです。ボルトやネジを一切使わず、工具なしで組立解体ができます。棚板が30枚あり、多数展示が可能です。

|      |  |
|------|--|
| 本体寸法 | 約 W 1013mm × D 863mm × H 1800mm (通常)<br>約 W 290mm × D 150mm × T 7.4mm (棚1枚あたり) |
| 箱寸法  | ① 約 1864mm × 645mm × 98mm<br>② 約 1476mm × 751mm × 72mm (1台分/2箱)                |
| 重量   | 約 23.2kg (本体重量/標準サイズの場合)   |
| 梱包重量 | ① 約 18.6kg ② 約 11.9kg 合計: 約 30.5kg (梱包箱含む)                                     |
| 材質   | 硬質ミルダン/強化ダンボール   |

webはコチラ↓



SF-02

展示棚・シェルフ

### 簡易スタンドシェルフ

SF-03, SF-03W



省スペースでもアピール力抜群の  
スタンドシェルフ。

小物類やシューズなどを展示するのに最適なシェルフです。組立・解体がとて簡単で持ち運び&持ち回りに便利。棚1段の耐荷重は約1kgです。(本体と棚板は、水平に対して後方に7°傾斜しています。)背面には転倒防止用の重りを設置するスペースがあります。

※ワイドタイプもあります。  
簡易スタンドシェルフ(ワイド) SF-03W

|      |  |
|------|--|
| 本体寸法 | 約 W 350mm × D 400mm × H 1490mm (通常)<br>約 W 320mm × D 180mm × T 11.1mm (棚1枚あたり) |
| 箱寸法  | 約 1564mm × 740mm × 65mm (1台分)  |
| 重量   | 約 4.6kg (本体重量/標準サイズの場合)  |
| 梱包重量 | 約 8.0kg (梱包箱含む/1台あたり)  |
| 材質   | 硬質ミルダン   |

webはコチラ↓



SF-03





組み合わせ次第で、魅せ方は無限大。  
単体でも、連結でも。



バックパネル・バックボード / back panel,  
back board

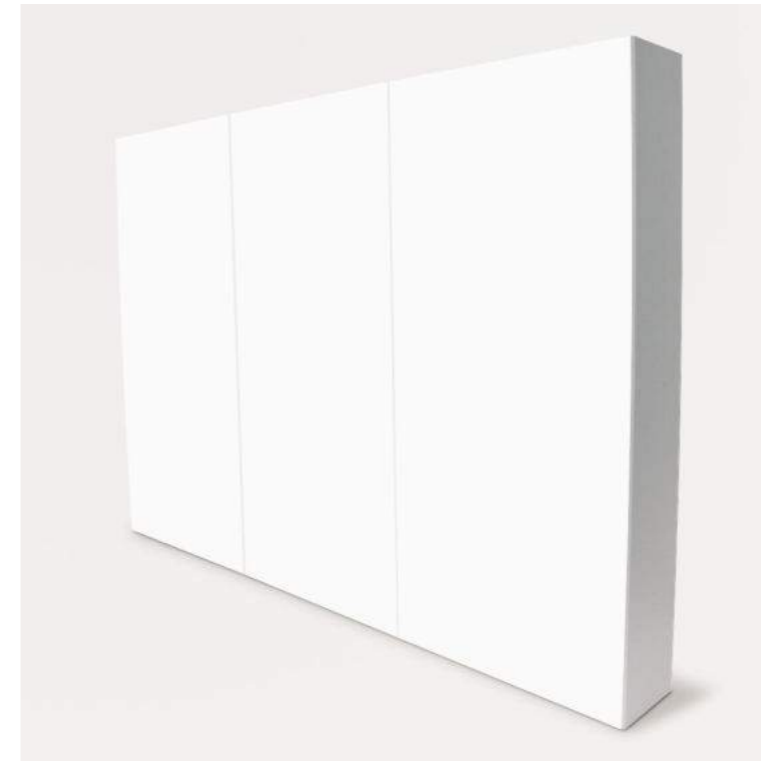

用途によって形状を使い分けられる。  
マルチな大型連結バックパネル。



側面部分にも印刷可能です。

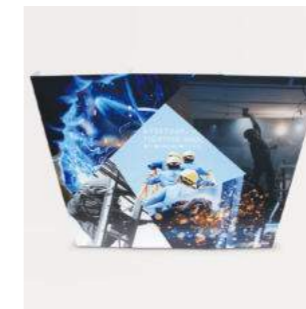

連結して一枚物にした迫力のある印刷も可能です。



紙脚の他に収納などできるスペースがあります。



紙脚は折り畳み式で中にウェイト(ペットボトル)を入れて安定させます。

| 全体図 | 正面 |
|-----|----|
|     |    |
| 背面  | 上面 |
|     |    |

屏風型パネルに平面パネルの機能もついた大型連結バックパネル。同じ製品で2パターン形状での組み方が可能です。

1つ目はZ形に連結させていくことで巨大な屏風のような形状のパネルを作れます。2つ目はコの字形に連結させることでフラットな壁面を作ることができます。

何枚でも連結させることが可能ですので、使用シーンに合わせて枚数を調節することもできます。

webはコチラ↓



BB-03

|      |  |
|------|--|
| 本体寸法 | 約 W 900mm × D 300mm × H 1900mm (H最大2300まで) |
| 箱寸法  | 約 1990mm × 953mm × 79mm (3セットまで)           |
| 重量   | 約 15.2kg (3セット分/本体重量/標準サイズの場合)             |
| 梱包重量 | 約 19.5kg (梱包箱含む/3セットの場合)                   |
| 材質   | 硬質ミルダン                                     |



設置が簡単。さまざまな場所で役立つ大型パネルボード。

両面に印刷ができる大型の自立式パネルボードです。組立はパネル底部に金属脚を取り付けて、立てるだけで完成します。展示会やイベントにはもちろん、ポップアップストアやパーティション代わりなど、さまざまな場所で活躍します。多数組み合わせると特設ブース製作も可能です。

|      |                                     |
|------|-------------------------------------|
| 本体寸法 | 約 W 1200mm × D 60mm × H 2300mm (通常) |
| 箱寸法  | 約 2396mm × 1275mm × 92mm (1台分)      |
| 重量   | 約 12.6kg (本体重量/標準サイズの場合)            |
| 梱包重量 | 約 21.6kg (梱包箱含む/1台あたり)              |
| 材質   | 硬質ミルダン/強化ダンボール/L字金属脚                |

webはコチラ↓



PB-01



工具不要の簡易バックパネル。

簡単に組み立てるだけで自立するバックパネルです。横に連結することも可能です。組み立ては工具不要のプラスチックネジでとめるだけ。収納時は半分に折り曲げることができ、コンパクトで持ち運びも便利です。

|      |                                    |
|------|------------------------------------|
| 本体寸法 | 約 W 900mm × D 400mm × H 900mm (通常) |
| 箱寸法  | 約 1602mm × 1264mm × 61mm (半折有/1台分) |
| 重量   | 約 4.5kg (本体重量/標準サイズの場合)            |
| 梱包重量 | 約 10.1kg (梱包箱含む/1台あたり)             |
| 材質   | 硬質ミルダン                             |

webはコチラ↓



PB-02



連結次第で、見せ方は様々。使い勝手の良いバックパネル。

硬質ミルダンをZ型に折り曲げ、連結するパネルです。軽量で1人でも設置ができ、足や土台が不要なため収納もコンパクト。全面に印刷ができるため、イベントや展示会の仕切りなどにもぴったりです。※1枚のパネルを面ファスナー(マジックテープ)で連結する事で屏風型のバックパネルとしてご利用いただけます。

|      |   |
|------|---|
| 本体寸法 | 約 W 850mm × D 350mm × H 1900mm (通常,H最大2300まで) |
| 箱寸法  | 約 1965mm × 866mm × 66mm (3セットまで)              |
| 重量   | 約 12.7kg (3セット分/本体重量/標準サイズの場合)                |
| 梱包重量 | 約 17.2kg (梱包箱含む/3セットの場合)                      |
| 材質   | 硬質ミルダン  |

webはコチラ↓



BB-02



ブース装飾が30分で完成のバックパネルセット。

大型のバックパネルと、収納スペース付きの展示台のセット。パネルとテーブルで最大2.7mの高さになります。印刷の自由度も高くブースのイメージを大きく変えられ、さらに組立・解体も大人2人程度で可能です。

|      |  |
|------|--|
| 本体寸法 | 約 W 900mm × D 500mm × H 2700mm (通常)  |
| 箱寸法  | ① パネル 約 1925mm × 914mm × 59mm (1台分)<br>② 展示台 約 955mm × 797mm × 120mm (1台分) |
| 重量   | 約 13.7kg (本体重量/標準サイズの場合)   |
| 梱包重量 | ① 約 9.6kg ② 約 11.5kg 合計: 約 21.1kg (梱包箱含む)                                  |
| 材質   | 硬質ミルダン/強化ダンボール   |

webはコチラ↓



BPTB-01



シンプルな構造で組立かんたん。使用用途が豊富なL字型パネル。

平面パネルにカバーの機能もついた簡易パネル。組み立ても簡単で、パネルを立てて、柱をつけるだけ。また、L字部分は1:1の比率ですので印刷を施せば、迫力のある演出も可能です。使用シーンに合わせて多用途なパネルです。

|      |                                     |
|------|-------------------------------------|
| 本体寸法 | 約 W 700mm × D 700mm × H 2300mm (通常) |
| 箱寸法  | 約 2364mm × 746mm × 65mm (1台分)       |
| 重量   | 約 10.1kg (本体重量/標準サイズの場合)            |
| 梱包重量 | 約 14.9kg (梱包箱含む/1台あたり)              |
| 材質   | 硬質ミルダン                              |

webはコチラ↓



BB-04

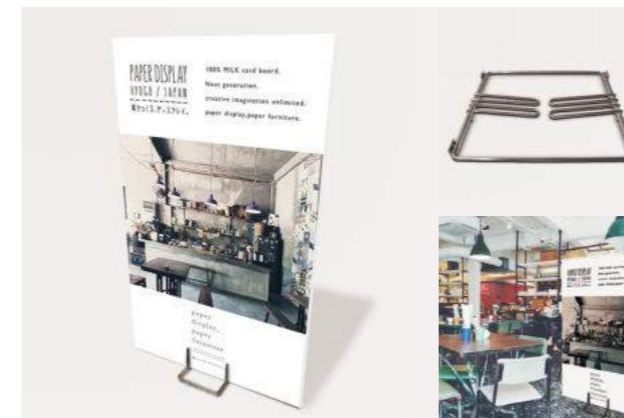

催事場や展示会場でのPRに最適。何度でも繰り返しの利用が可能。

金属スタンド付きの硬質ミルダン製PRパネル。正面から側面のフチにかけてフルカラー印刷が可能。パネルは全て紙素材でできているため、木製やスチレンボードに比べ、非常にエコロジーです。金属スタンドは取り外しも容易で、パネルのみを作り替えることも可能です。簡単に設置できるだけでなくコストパフォーマンスも非常に高い、実用的なサインパネルです。

|      |                                   |
|------|-----------------------------------|
| 本体寸法 | 約 W 900mm × D 8mm × H 1500mm (通常) |
| 箱寸法  | 約 1550mm × 950mm × 50mm (1台分)     |
| 重量   | 約 5.0kg (本体重量/標準サイズの場合)           |
| 梱包重量 | 約 7.5kg (梱包箱含む/1台あたり)             |
| 材質   | 硬質ミルダン/スタンド(スチール製)                |

webはコチラ↓



AP-02





PRのための特大サイン。  
簡単設置で効果絶大。

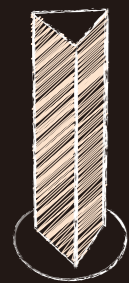

サイン / sign display, sign panel

サイン 三角柱サインディスプレイ (特大)

TR-01



三方向からのPRで  
効果絶大の特大三角サイン。

非常に丈夫な2m高の紙製三角柱。  
コンパクトに解体収納も簡単です。全面に販促を印刷した  
広告塔としても、三方向からのPRは効果絶大。  
三面を別々のデザインにすることが可能です。  
横置きにして置き型パナーとしてもご使用いただけます。

|      |                                     |
|------|-------------------------------------|
| 本体寸法 | 約 W 680mm × D 589mm × H 2000mm (通常) |
| 箱寸法  | 約 2035mm × 650mm × 67mm (1台分)       |
| 重量   | 約 9.2kg (本体重量/標準サイズの場合)             |
| 梱包重量 | 約 12.0kg (梱包箱含む/1台あたり)              |
| 材質   | 硬質ミルダン/強化ダンボール                      |

webはこちら↓



TR-01

サイン 三角フロアサイン

TR-02

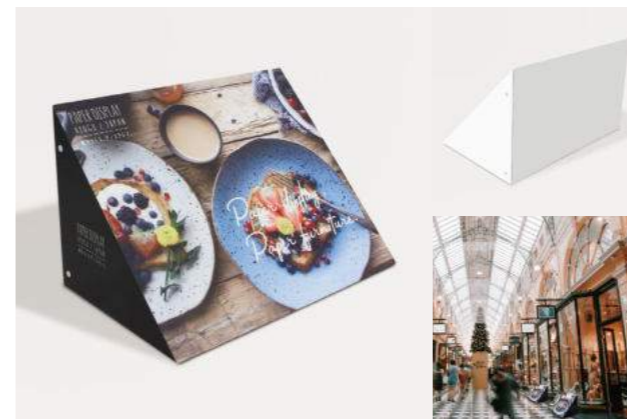

ワンタッチ組立、足元サイン。

芯材を使用せず、ほんの数分で組立可能な三角フロア  
サインです。非常に軽量なためレイアウトも自由自在。  
企業の広告として、標識サインとしてなど様々な用途で  
ご使用いただけます。

|      |                                    |
|------|------------------------------------|
| 本体寸法 | 約 W 650mm × D 400mm × H 400mm (通常) |
| 箱寸法  | 約 1029mm × 695mm × 65mm (1台分)      |
| 重量   | 約 1.3kg (本体重量/標準サイズの場合)            |
| 梱包重量 | 約 3.5kg (梱包箱含む/1台あたり)              |
| 材質   | 硬質ミルダン                             |

webはこちら↓



TR-02

サイン 四角柱サインディスプレイ (特大)

PL-03



1台で4方向へPRできる  
効果絶大の特大広告。

駅構内やショッピングモールで見かける大きな柱。  
お好きな空間に、簡単に設置できます。  
幅1m、高さ2mのパネルが4面にあるので、  
どの方向にもPRができます。

|      |  |
|------|--|
| 本体寸法 | 約 W 1000mm × D 1000mm × H 2000mm (通常)                            |
| 箱寸法  | ① 約 2070mm × 934mm × 65mm<br>② 約 2021mm × 1044mm × 65mm (1台分/2箱) |
| 重量   | 約 21.0kg (本体重量/標準サイズの場合)   |
| 梱包重量 | ① 約 17.3kg ② 約 14.4kg 合計: 約 31.7kg (梱包箱含む)                       |
| 材質   | 硬質ミルダン/強化ダンボール   |

webはこちら↓



PL-03





360°、高さ2メートルの特大円形サインディスプレイ。

硬質紙ボードを使用することで、紙製ながら見た目は圧巻の円柱サイン。360°印刷が可能でアイキャッチには抜群のアピール力を発揮します。

※解体は不可になります。

|      |                                     |
|------|-------------------------------------|
| 本体寸法 | 約 W 700mm × D 700mm × H 2000mm (通常) |
| 箱寸法  | 約 2068mm × 1145mm × 62mm (1台分)      |
| 重量   | 約 12.8kg (本体重量/標準サイズの場合)            |
| 梱包重量 | 約 18.8kg (梱包箱含む/1台あたり)              |
| 材質   | 硬質ミルダン/強化ダンボール                      |



PL-04



3方向にPRできる、簡単設置の三角柱サイン。

組立解体が簡単で、軽量な三角柱サイン。広告塔や案内サインとして全面印刷したり、三面を別々のデザインにすることも可能です。底部には薄い板がついており、安定性をより高めたい場合は重りを設置できる構造になっています。

|      |                                     |
|------|-------------------------------------|
| 本体寸法 | 約 W 500mm × D 500mm × H 1600mm (通常) |
| 箱寸法  | 約 1663mm × 653mm × 55mm (1台分)       |
| 重量   | 約 3.7kg (本体重量/標準サイズの場合)             |
| 梱包重量 | 約 6.9kg (梱包箱含む/1台あたり)               |
| 材質   | 硬質ミルダン                              |



SB-08



壁面に動きをつけられる半円柱サイン。

半円柱で省スペースながら、2m高の存在感でPR効果絶大です。紙製ですので移動も簡単。2台背中合わせや並列置きなど、配置次第で様々な空間演出が可能です。また、背面側は収納スペースとして利用することもできます。

※解体は不可になります。

※背板付タイプもあります。半円柱サインディスプレイ (特大) / 背板付 PL-05F

|      |                                     |
|------|-------------------------------------|
| 本体寸法 | 約 W 900mm × D 450mm × H 2000mm (通常) |
| 箱寸法  | 約 2035mm × 950mm × 476mm (1台分)      |
| 重量   | 約 10.3kg (本体重量/標準サイズの場合)            |
| 梱包重量 | 約 19.2kg (梱包箱含む/1台あたり)              |
| 材質   | 硬質ミルダン/強化ダンボール                      |



PL-05



パッと目を引く360°全方向からのシンプルな円柱サイン。

店舗の案内、等身大の人物など、自由に印刷をしてオリジナルの円柱サインができあがります。

底部には薄い板がついており、自立可能になっております。※組立出荷になります。

|      |                                |
|------|--------------------------------|
| 本体寸法 | 約 φ 270mm × H 1600mm (通常)      |
| 底板   | 約 φ 470mm × T 4mm              |
| 箱寸法  | 約 1675mm × 330mm × 305mm (1台分) |
| 重量   | 約 4.0kg (本体重量/標準サイズの場合)        |
| 梱包重量 | 約 7.5kg (梱包箱含む/1台あたり)          |
| 材質   | 硬質ミルダン/強化ダンボール                 |



SB-05

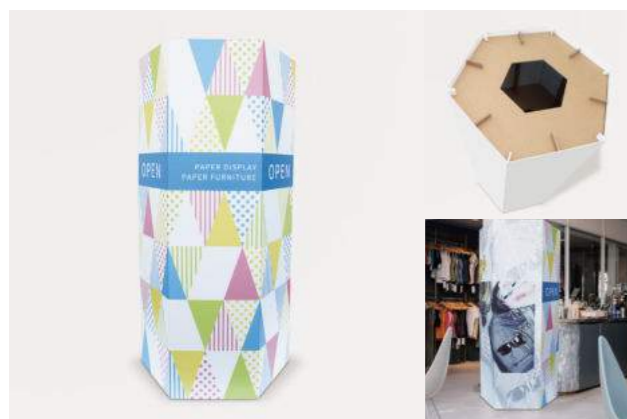

立つ位置で見え方が変わる、特大六角柱サイン。

広い空間でも存在感が抜群な特大六角柱サイン。パネルが6面ありますので別々のデザインにしたり、数面つなげたり、自由度の高いサインです。同サイズの本製サインと比べ、本製品は軽量、且つ資源ごみとして廃棄が可能です。

※解体は不可になります。

|      |                                      |
|------|--------------------------------------|
| 本体寸法 | 約 W 1000mm × D 866mm × H 2000mm (通常) |
| 箱寸法  | 約 2061mm × 652mm × 99mm (1台分)        |
| 重量   | 約 15.1kg (本体重量/標準サイズの場合)             |
| 梱包重量 | 約 19.4kg (梱包箱含む/1台あたり)               |
| 材質   | 硬質ミルダン/強化ダンボール                       |



PL-06

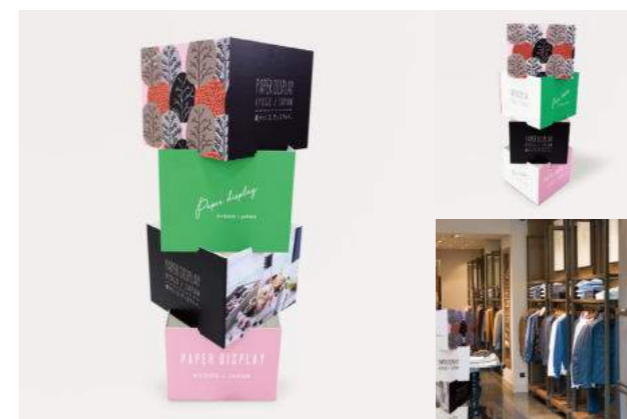

解体可能でコンパクトなボックス積み上げ型ディスプレイ。

ショッピングモールなどでよく見かけるボックスを互い違いに積み上げるディスプレイです。全面に印刷を施せば、あらゆる方向に対してPRできます。解体可能ですので梱包サイズがコンパクト。

|      |                                     |
|------|-------------------------------------|
| 本体寸法 | 約 W 637mm × D 637mm × H 1380mm (通常) |
| 箱寸法  | 約 1013mm × 408mm × 70mm (1セット分)     |
| 重量   | 約 4.4kg (本体重量/標準サイズの場合)             |
| 梱包重量 | 約 5.3kg (梱包箱含む/1台あたり)               |
| 材質   | 硬質ミルダン                              |



BT-01





PRのための自立式POP。  
室内で、どこでも設置。



スタンドボード /  
stand board,  
banner stand

スタンドボード スタンドボード (A型看板)

SB-07



小口が目立たない仕様なので紙製とは思えない仕上がりになります。



オリジナル印刷を施せば違った表情を魅せてくれます。



組立・解体も簡単な仕様になっています。



印刷内容などに合わせてサイズ変更も可能です。



スタンド看板として存在感を発揮してくれます。



必要な時だけシーンに合わせてご利用して頂くのにも便利です。

簡単組立で、シンプル形状ながら  
存在感のあるスタンド看板。

イベント会場や展示会での案内板、店舗での商品の説明、看板としてお使いいただけます。ワンタッチで組立・解体が可能です。



SB-07

|      |                                    |
|------|------------------------------------|
| 本体寸法 | 約 W 300mm × D 300mm × H 787mm (通常) |
| 箱寸法  | 約 865mm × 348mm × 65mm (1台分)       |
| 重量   | 約 3.2kg (本体重量/標準サイズの場合)            |
| 梱包重量 | 約 4.3kg (梱包箱含む/1台あたり)              |
| 材質   | 硬質ミルダン                             |

スタンドボード スタンドボード (両面)

SB-04



さまざまなシーンで使える  
シンプルな自立式のボード。

イベント会場や展示会での案内板、店舗での商品の説明、看板としてもお使いいただけます。パネル部分(両面)と脚部分にも印刷可能です。オーダーでパネル部分の形状を商品やキャラクターなどの形へと変更が可能です。  
※特注形状の場合は別途お見積もりとなります。

|      |                                     |
|------|-------------------------------------|
| 本体寸法 | 約 W 240mm × D 260mm × H 1185mm (通常) |
| 箱寸法  | 約 1201mm × 257mm × 55mm (1台分)       |
| 重量   | 約 1.2kg (本体重量/標準サイズの場合)             |
| 梱包重量 | 約 2.2kg (梱包箱含む/1台あたり)               |
| 材質   | 硬質ミルダン                              |



SB-04

スタンドボード スタンドボード

SB-03,SB-03S



シンプルなシルエットのスタンドボード。

商品説明用の看板やPOP等に最適。プラスチックネジを外せば解体も可能。軽くて持ち運びやすさも魅力のひとつです。

※Sタイプもあります。  
スタンドボード(S) / SB-03S

|      |                                     |
|------|-------------------------------------|
| 本体寸法 | 約 W 240mm × D 250mm × H 1190mm (通常) |
| 箱寸法  | 約 865mm × 312mm × 70mm (1台分)        |
| 重量   | 約 1.4kg (本体重量/標準サイズの場合)             |
| 梱包重量 | 約 2.5kg (梱包箱含む/1台あたり)               |
| 材質   | 硬質ミルダン                              |



SB-03



SB-03S

スタンドボード スタンドボード (ワイド)

SB-03W,SB-03WP



ワイドサイズのインフォメーションで、  
インパクト大のアイキャッチ。

シンプルなシルエットで、品のあるデザインが特徴のスタンドボード / SB-03 のワイドタイプ。フロアガイドやブース案内、製品紹介などボリュームたっぷりアレンジ自在なPRが可能です。

|      |                                     |
|------|-------------------------------------|
| 本体寸法 | 約 W 600mm × D 250mm × H 1190mm (通常) |
| 箱寸法  | 約 867mm × 662mm × 68mm (1台分)        |
| 重量   | 約 3.5kg (本体重量/標準サイズの場合)             |
| 梱包重量 | 約 5.2kg (梱包箱含む/1台あたり)               |
| 材質   | 硬質ミルダン                              |



SB-03W



SB-03WP

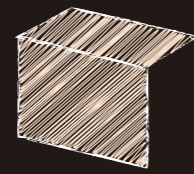

カバーパネル /  
cover panel,  
table cover

ストックからテーブル周りまで。  
隠しながら、PR。

カバーパネル テーブル前面カバー

CP-04



小口が目立たない仕様なので紙製とは思えない仕上がりになります。



オリジナル印刷を施せば違った表情を魅せてくれます。



組立・解体も簡単な仕様になっています。



使用するテーブルに合わせてサイズ変更が可能です。



好きな位置にパーツで固定が可能ですのでより安定します。



必要な時だけシーンに合わせてご利用して頂くのにも便利です。

市販の長机などにかぶせて、  
簡単イメージアップ。

展示会や店舗、催事場などで使用するテーブルにのせるだけでいつもの雰囲気から簡単にイメージチェンジできます。正面から見えるテーブル下のストックやケーブル線などを隠しつつ、サインディスプレイとしても活躍します。



CP-04

|      |                                    |
|------|------------------------------------|
| 本体寸法 | 約 W 900mm × D 450mm × H 700mm (通常) |
| 箱寸法  | 約 965mm × 746mm × 65mm (1台分)       |
| 重量   | 約 3.3kg (本体重量/標準サイズの場合)            |
| 梱包重量 | 約 5.4kg (梱包箱含む/1台あたり)              |
| 材質   | 硬質ミルダン                             |

カバーパネル テーブル側面カバー

CP-01,CP-01OR



ストック部分やテーブル周りを  
スマートにカバー。

ワゴンセールや展示会の長机、催事場テーブルなど、側面やケーブル線などを一気に隠しつつ、尚且つサインディスプレイとしても活躍します。縁の小口が見えるタイプと、折り返して印刷のできるタイプの2種類ございます。オリジナルサイズも承ります。

|      |  |
|------|--|
| 本体寸法 | 約 W 807.4mm × D 403.7mm × H 700mm (通常) |
| 箱寸法  | 約 880mm × 746mm × 68mm (1台分)           |
| 重量   | 約 1.7kg (本体重量/標準サイズの場合)                |
| 梱包重量 | 約 3.8kg (梱包箱含む/1台あたり)                  |
| 材質   | 硬質ミルダン                                 |



CP-01

カバーパネル テーブル天板カバー

CP-02



お手持ちのテーブルに、はめるだけ。  
簡単装飾カバー。

展示会や店舗で活躍するテーブルカバー。硬質ミルダンの硬さと質感で高品質かつリーズナブルな価格でご製作いただけます。オリジナルサイズも承ります。

|      |   |
|------|---|
| 本体寸法 | 約 W 1507.4mm × D 507.4mm × H 113.7mm (通常) |
| 箱寸法  | 約 1571mm × 670mm × 60mm (2台分)             |
| 重量   | 約 3.0kg (本体重量/標準サイズ、2台あたりの場合)             |
| 梱包重量 | 約 5.9kg (梱包箱含む/2台あたり)                     |
| 材質   | 硬質ミルダン                                    |



CP-02

カバーパネル ストックカバーパネル

CP-03



ストックスペースを上手にカバー。  
隠しながらサインパネルに。

展示会やイベントブースで必要なストックスペースを隠すことができるコの字形のカバーパネル。ダンボール箱やカバン等の置き場所にこのカバーを設置するだけです。その他、簡単な更衣室代わりとしても利用できる、便利な移動式目隠しパネルです。取り外しが容易ですので、開催中でもストレスなく背面にアクセスできます。ロゴ等を印刷することで、サインパネルとしての効果もあります。

|      |                                     |
|------|-------------------------------------|
| 本体寸法 | 約 W 730mm × D 350mm × H 1900mm (通常) |
| 箱寸法  | 約 1652mm × 980mm × 60mm (1台分)       |
| 重量   | 約 5.5kg (本体重量/標準サイズの場合)             |
| 梱包重量 | 約 7.0kg (梱包箱含む/1台あたり)               |
| 材質   | 硬質ミルダン                              |



CP-03





持ち運びに便利なスタンドシリーズ。  
強度・耐久性も抜群。



## カタログスタンド / catalog stand



無地の場合、設置したカタログがより際立ちます。



オリジナル印刷を施せば違った表情を魅せてくれます。



ポケットは後付けで取り外しが可能です。



スリムですので省スペースでも有効活用できます。



背面の紙脚は折りたたむためタイプですのでコンパクトに収納できます。



据え置きタイプで、シーンに合わせてご利用頂けます。

厚みわずか2cmにまでたためる、  
スリム＆ライトなカタログスタンド。

A4サイズのカatalogが収納できるカタログスタンド。ポケット部分は後付けで装着可能。さらに最小限にたたむと、厚みわずか2cm。持ち運んでの移動に、非常に便利です。

webはコチラ↓



CS-02

|      |                                     |
|------|-------------------------------------|
| 本体寸法 | 約 W 300mm × D 226mm × H 1487mm (通常) |
| 箱寸法  | 約 1617mm × 580mm × 67mm (1台分)       |
| 重量   | 約 2.6kg (本体重量/標準サイズの場合)             |
| 梱包重量 | 約 5.6kg (梱包箱含む/1台あたり)               |
| 材質   | 硬質ミルダン                              |

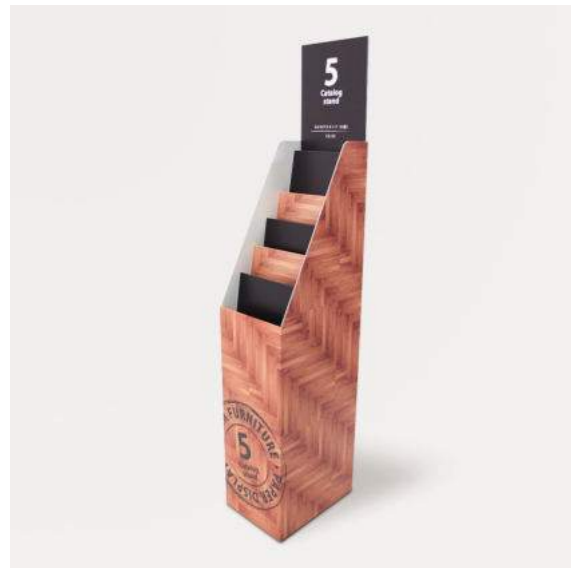

無地の場合、設置したカタログがより際立ちます。



オリジナル印刷を施せば違った表情を魅せてくれます。



A4サイズのカatalogを5段階、設置できます。



サインディスプレイとしても機能します。



背面はフラットですので設置場所を選びません。



据え置きタイプで、シーンに合わせてご利用頂けます。

正面、側面からアピールできる、  
安定性に優れたカタログスタンド。

販売促進にピッタリ、PRパネル付きの5段式カタログスタンド。上部のパネルや正面と側面のスペースに印刷が可能です。背面はフラットなので壁面に沿って設置可能です。展示会等のイベントにも繰り返し使用できます。

webはコチラ↓



CS-03

|      |                                     |
|------|-------------------------------------|
| 本体寸法 | 約 W 240mm × D 330mm × H 1370mm (通常) |
| 箱寸法  | 約 1165mm × 617mm × 62mm (1台分)       |
| 重量   | 約 4.0kg (本体重量/標準サイズの場合)             |
| 梱包重量 | 約 5.7kg (梱包箱含む/1台あたり)               |
| 材質   | 硬質ミルダン/強化ダンボール                      |



無地の場合、設置したカタログがより際立ちます。



オリジナル印刷を施せば違った表情を魅せてくれます。



ポケットは後付けで取り外しが可能です。



スリムですので省スペースでも有効活用できます。



背面の紙脚は折りたたむためタイプですのでコンパクトに収納できます。



据え置きタイプで、シーンに合わせてご利用頂けます。

販売促進にピッタリ、PRスペース付きの  
ワイドタイプカタログスタンド。

ワイドタイプのSP(販促)用A4カタログスタンド(パンスレットスタンド)です。4ポケットあり、上部のスペースには印刷を入れて自由にPRができます。背面は紙脚仕様で収納もラクラク。しかも4.3kgと軽量なので、展示会等のイベントに繰り返し使えます。

webはコチラ↓



CS-02W

|      |                                     |
|------|-------------------------------------|
| 本体寸法 | 約 W 600mm × D 300mm × H 1487mm (通常) |
| 箱寸法  | 約 1556mm × 746mm × 55mm (1台分)       |
| 重量   | 約 4.3kg (本体重量/標準サイズの場合)             |
| 梱包重量 | 約 7.2kg (梱包箱含む/1台あたり)               |
| 材質   | 硬質ミルダン                              |



店舗のレジ横などにも最適な  
卓上タイプのカタログスタンド。

A4サイズの1ポケットカタログスタンドです。数秒で組み立て可能なカンタン紙脚仕様で1ロット6個単位から製作可能です。全て異なるグラフィックデザインでも、価格は変わりません。展示会などにもオススメです。

※透明ポケット付タイプもあります。  
卓上カタログスタンド / 透明ポケット付 CS-04CP

|      |                                    |
|------|------------------------------------|
| 本体寸法 | 約 W 250mm × D 157mm × H 369mm (通常) |
| 箱寸法  | 約 445mm × 294mm × 120mm (6台分)      |
| 重量   | 約 2.4kg (本体重量 / 標準サイズ、6台あたりの場合)    |
| 梱包重量 | 約 3.3kg (梱包箱含む / 6台あたり)            |
| 材質   | 硬質ミルダン                             |

webはこちら↓



CS-04

webはこちら↓



CS-04CP



その他 / another, etc...

用途に特化したものから  
ありそうでなかったものも  
用意しています。



縦型2ポケットでアピール力も倍。  
小ロットから製作可能。

A4サイズの2ポケットを縦に並べたカタログスタンドです。軽量かつ組み立て式ですので、持ち運びが必要な展示会やイベント会場で活躍します。使用後は専用の梱包箱に収納し、繰り返しご使用頂けます。

※透明ポケット付タイプもあります。  
卓上カタログスタンド (2ポケット) / 縦 / 透明ポケット付 CS-06LCP

|      |                                    |
|------|------------------------------------|
| 本体寸法 | 約 W 250mm × D 240mm × H 698mm (通常) |
| 箱寸法  | 約 787mm × 472mm × 73mm (3台分)       |
| 重量   | 約 2.5kg (本体重量 / 標準サイズ、3台あたりの場合)    |
| 梱包重量 | 約 3.8kg (梱包箱含む / 3台あたり)            |
| 材質   | 硬質ミルダン                             |

webはこちら↓



CS-06L

webはこちら↓



CS-06LCP



紙脚を立ててフックを差すだけ。  
1分で組立可能な高強度フックスタンド。

フック付のスタンド型タイプです。フックには商品を吊ることが可能。紙脚を組み上げるだけの簡単設置で、硬質ミルダンならではの通常のダンボール仕器にはない強度・耐久性を持ちます。使用後は解体して元の箱に収納できますので、繰り返しの利用が可能です。

|      |   |
|------|---|
| 本体寸法 | 約 W 360mm × D 250mm × H 1337mm (フック無)       |
| 箱寸法  | 約 1402mm × 600mm × 57mm (3セットまで)            |
| 重量   | 約 2.8kg (本体重量 / 標準サイズの場合)                   |
| 梱包重量 | 約 4.8kg (梱包箱含む / 1台あたり)                     |
| 材質   | 硬質ミルダン / 樹脂フック (長さ: 5, 8, 10, 15 cm、色: 白、黒) |

webはこちら↓



HS-01



横型2ポケットでアピール力も倍。  
小ロットから製作可能。

A4サイズの2ポケットを横に並べたカタログスタンドです。軽量かつ組み立て式ですので、持ち運びが必要な展示会やイベント会場で活躍します。使用後は専用の梱包箱に収納し、繰り返しご使用頂けます。

※透明ポケット付タイプもあります。  
卓上カタログスタンド (2ポケット) / 横 / 透明ポケット付 CS-06WCP

|      |                                    |
|------|------------------------------------|
| 本体寸法 | 約 W 500mm × D 177mm × H 369mm (通常) |
| 箱寸法  | 約 568mm × 428mm × 74mm (3台分)       |
| 重量   | 約 2.4kg (本体重量 / 標準サイズ、3台あたりの場合)    |
| 梱包重量 | 約 3.3kg (梱包箱含む / 3台あたり)            |
| 材質   | 硬質ミルダン                             |

webはこちら↓



CS-06W

webはこちら↓



CS-06WCP

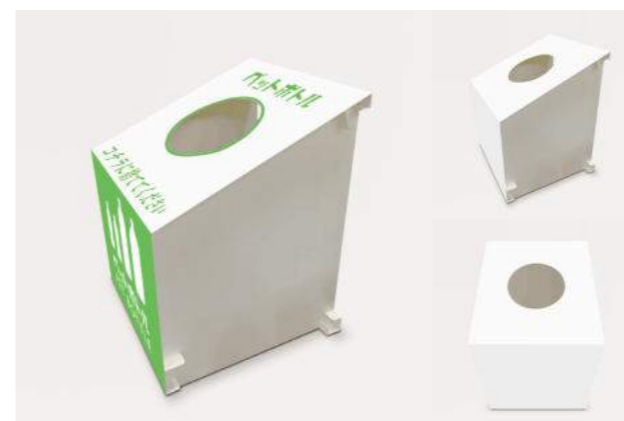

市販のゴミ箱に被せるだけ。  
イベントで使用できるエコステーション。

ゴミ箱にカバーをして簡易エコステーションに。可燃・不燃やビンカン等に対応したデザインフォーマットもあらかじめご用意しておりますので、ゴミの分別を気持ちよく促します。2〜3種類並べて置くとより効果的です。オリジナルデザインを施せば、企業アピールや販促物として使用することも可能です。屋外では使用いただけませんが、使用後はそのまま紙ゴミとして簡単に破棄できます。最大75Lのポリバケツに対応しております。※当製品にゴミ箱 (ポリバケツ) は付いておりません。

|      |                                    |
|------|------------------------------------|
| 本体寸法 | 約 W 750mm × D 770mm × H 967mm (通常) |
| 箱寸法  | 約 1000mm × 880mm × 70mm (1台分)      |
| 重量   | 約 3.1kg (本体重量 / 標準サイズの場合)          |
| 梱包重量 | 約 4.8kg (梱包箱含む / 1台あたり)            |
| 材質   | 硬質ミルダン                             |

webはこちら↓



ES-01





多様なデザインから選べる  
紙製消毒液スタンド。

デザインパターン

- ・木目 A (moku\_A)
- ・木目 B (moku\_B)
- ・大理石 (dairi)
- ・幾何学模様 (kikagaku)
- ・ドットフォント (dotfont)
- ・フキダシ (fukidashi)
- ・コミック (comic)
- ・グレー (gray)

※大口のご注文、オリジナルデザインをご希望の方は別途お問い合わせください。



木目 A (moku\_A)



木目 B (moku\_B)



大理石 (dairi)



幾何学模様 (kikagaku)



ドットフォント (dotfont)



フキダシ (fukidashi)



コミック (comic)



グレー (gray)

<注意事項>

- ・屋内専用になります。
- ・消毒液は付属していません。
- ・商品の外観・仕様は予告なく変更する場合がございます。
- ・商品写真はできる限り実物の色に近づけるよう徹底しておりますが、実際の商品と色味が異なる場合がございます。

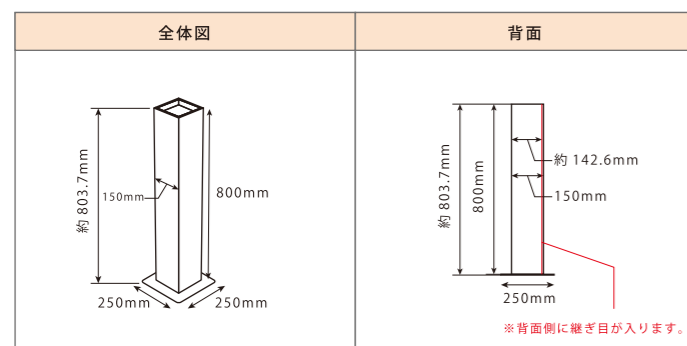

webはコチラ↓



DS-01\_I50

紙製(硬質ミルダン)の消毒液用のスタンドです。施設やオフィスのエントランス、イベント時など任意の場所に設置いただき、感染予防対策としてご使用ください。既存のデザインからシーンに合わせてお選びいただけます。

中にウエイトの代用品として2Lのペットボトルを入れることができる構造なので、より安定感のあるスタンドになります。

紙製なので不要になった場合は資源ごみとして廃棄(リサイクル)が可能です。

|      |                                      |
|------|--------------------------------------|
| 本体寸法 | 約 W 250mm × D 250mm × H 803.7mm (通常) |
| 箱寸法  | 約 865mm × 395mm × 66mm (1台分)         |
| 重量   | 約 1.0kg (本体重量/標準サイズの場合)              |
| 梱包重量 | 約 2.1kg (梱包箱含む/1台あたり)                |
| 材質   | 硬質ミルダン                               |



無地タイプも可能です。



オリジナル印刷を施せば違った表情を魅せてくれます。



通常の A2 サイズ以外も対応しています。



スリムですので省スペースでも有効活用できます。



背面の紙脚は折りたためるタイプですのでコンパクトに収納できます。



置き方、魅せ方により表現の幅を持たせてくれます。

スチレンボードに代わる新しい POP。

硬質ミルダン製のスタンド型 POP。スチレンボード等の発砲材に比べ非常にエコロジーで、100%リサイクルが可能。

webはコチラ↓



SB-02

|      |   |
|------|---|
| 本体寸法 | 約 W 420mm × D 148mm × H 594mm (通常A2サイズ) |
| 箱寸法  | 約 660mm × 468mm × 67mm (3台分)            |
| 重量   | 約 2.8kg (本体重量/A2サイズ、3台あたりの場合)           |
| 梱包重量 | 約 3.8kg (梱包箱含む/3台あたり)                   |
| 材質   | 硬質ミルダン                                  |

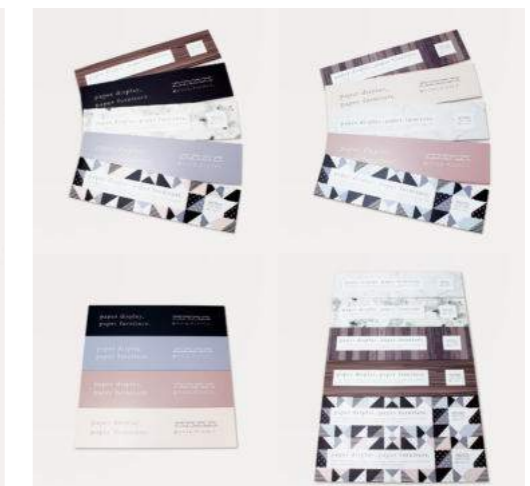
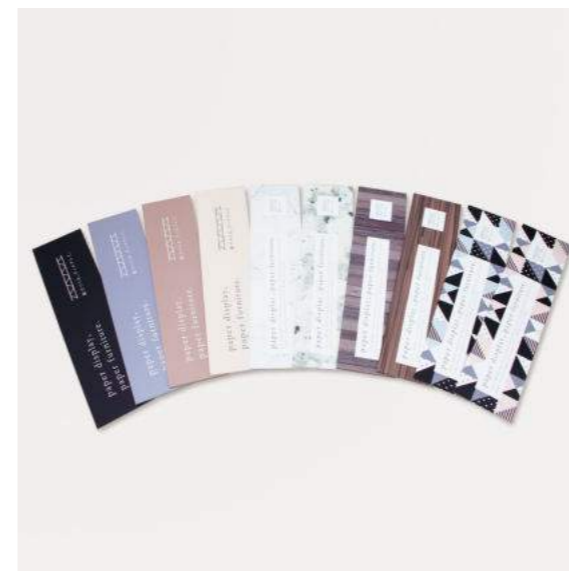

1ロット14枚(折り返して印刷のできるタイプは10枚)、全てデザインを変えての注文も可能です。



緑の小口を折り返すタイプは、折り返し部分まで印刷可能です。

軽量、エコな  
硬質ミルダン製 POP パネル。

オーソドックスな硬質ミルダン製の POP パネルです。後ろに紙脚をつけることもできます。企業ロゴや風景画像など、様々なデザインが可能です。緑の小口が見えるタイプと折り返して印刷のできるタイプの2種類があります。1ロット14枚(折り返して印刷のできるタイプは10枚)からのご注文が可能です。

webはコチラ↓



SB-06

|      |  |
|------|--|
| 本体寸法 | 約 W 800mm × T4 or T8 mm × H 200mm (通常) |
| 箱寸法  | 約 847mm × 265mm × 105mm (T8mm:10セット分)  |
| 重量   | 約 3.2kg (本体重量/標準サイズ、10セットの場合)          |
| 梱包重量 | 約 4.4kg (梱包箱含む/10セットあたり)               |
| 材質   | 硬質ミルダン                                 |

# Characteristic

製品の特徴

No. 01 **豊** 富な製品  
ラインナップ。



ボルダの製品はサイズ・種類を豊富にラインナップしています。

No. 02 **か** かんたん組立。



ボルダの製品は手順書に沿って女性でも簡単に組立できます。

No. 03 **1** 点から  
お気軽に。



ボルダの製品はWEB、その他からお気軽に1点から購入可能です。

No. 04 **リ** ユース可能。



ボルダの製品は専用ケース付きですので使い次第では数回の使用が可能です。

No. 05 **工** 具不要です。



ボルダの製品は工具を必要とせず組立・解体できます。

No. 06 **コ** ストダウン。



ボルダの製品は設営時の時間、労力など様々な負担が減少します。

No. 07 **エコ、リサイクル。**

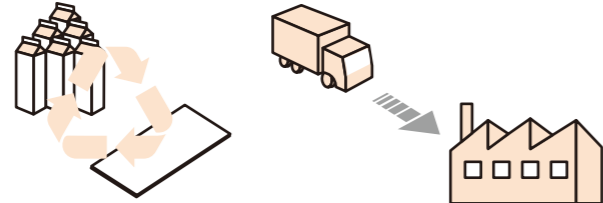

ボルダの製品は主に硬質ミルダン(原材料に牛乳パックなど100%リサイクルのダンボール)を使用しています。また、リサイクル資源として廃棄できます。

※ボルダの製品は様々な特徴があり、ご使用にあたって多くのメリットがあります。さらにたくさんの展示事例がありますので是非、WEBの事例を一度ご覧ください。

# Order

ご注文の流れ

step 01  
お問い合わせ



step 02  
お見積もり



step 03  
ご注文・ご入金



step 04  
印刷データ  
ご入稿



step 05  
完成・納品



## step 01 お問い合わせ

- ・お問い合わせフォームより必要事項をご入力ください。
- ・お急ぎの方は直接お電話ください。TEL. 06-6487-1686(9:00 ~ 17:00 まで受付)
- ・オーダーメイドでの依頼も対応しております。ご希望の形状やデザイン内容など詳細をお伝えください。 ※ラフイメージなどございましたら、併せてお送りください。

## step 02 お見積もり

- ・当社スタッフよりお見積りをお送りします。
- ・規格製品の場合、価格表のご用意がございますのでご希望の製品をお伝えください。
- ・オーダーメイドをご希望の場合、製作の可否や概算のお見積りをお伝えいたします。
- ・予めご予算がお決まりの場合、それに応じてご提案させていただくことも可能です。詳しくはお打ち合わせいたします。

## step 03 ご注文・ご入金

- ・当社よりお送りするお見積書にてサインバックをいただき、ご発注完了となります。 ※初回は原則、ご発注時に当社指定口座へ合計金額をお振込みいただいた時点でご発注完了となります。
- ※振込手数料はお客様ご負担にてお願いしております。

## step 04 印刷データご入稿

- ・当社よりお送りする入稿用フォーマットにてデザインを作成いただき、担当スタッフにメールもしくはオンラインストレージにてお送りください。
- ・規格製品の場合、各製品紹介ページよりフォーマットのダウンロードが可能です。 ※入稿についての詳細は入稿規定をお読みください。

## step 05 完成・納品

- ・全国各地への発送が可能です。
- ・当社へ直接お引き取りいただくことも可能です。



# Notes

データ入稿注意事項

## 01 テキストデータのアウトライン化 case.



- 文字はアウトライン化してください。使用文字級数は、**6ポイント**を最小としてください。それ以下の文字は印刷機で表現できない場合があり、文字が潰れる可能性が高くなります。⇒アウトライン化されていないと、フォント(書体)が文字化けしてしまったり、字詰めの変更が起こってしまいます。
- ※当社でデータを開く際にテキストゴミ等による注意表示が出た場合、確認のご連絡をさせていただく場合があります。

## 02 塗り足しの確保(10mm) case.

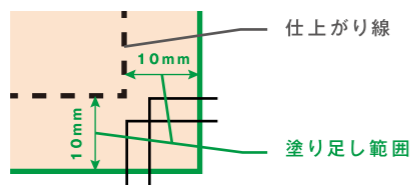

- 塗り足し(端面に印刷する場合の枠外への余分な印刷)は**10mm**を確保してください。
- ⇒印刷交差が1~2mm程度発生しますので、文字等を配置する際のマージンは最低でも10mm内になるよう配置してください。
- ※画像サイズを塗り足しを含めた、**上下左右10mm**ずつ大きいサイズに設定してデザインしてください。ご入稿いただいたデータをこちらでIllustratorに貼り付け、トンボを付けて印刷します。

## 03 原寸100%配置、解像度80~150ppi以内 case.

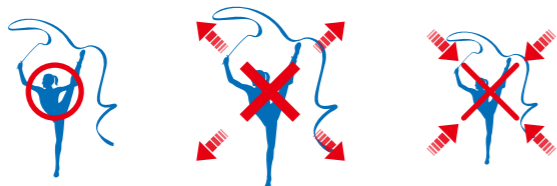

- 画像を配置する場合は**原寸100%**で配置してください。
- ※**Illustrator内での拡大縮小**はしないでください。
- 画像の解像度は**およそ80~150ppi**以内に設定してください。
- ※それ以下ですと画像が荒く見える可能性があります。またそれ以上の表現はできません。
- 1つの入稿フォーマットに対して、データ容量は**2G前後**までを推奨します。
- ※それ以上ですと印刷自体が困難になる可能性が高まります。
- 困難になった場合は、ご連絡をさせて頂き、再度データ容量を下げてからの再入稿を取らせて頂く場合がございます。ご注意ください。

# Notes

データ入稿注意事項

## 04 画像データ名は必ず半角英数 case.

- 画像データ名は必ず半角英数**で保存してください。
- ※文字化けの原因となり、さらに画像データをご使用の場合は同一フォルダ内のリンク画像(EPSデータ)が外れる原因となります。ご注意ください。
- 画像はEPS(PhotoshopEPS)データで保存してください。
- ※PSDデータは使用しないでください。
- 画像データを含む場合は、同一フォルダ内に必ずリンク画像(EPSデータ)を入れてください。
- ※埋め込み作業は行わないでください。
- 画像モードはCMYKモードで製作してください。RGBデータで入稿された場合は、当社環境で自動的にCMYKに変換致します。(埋め込まれたRGBプロファイルからCMYK/JapanColor2001coatedプロファイルに変換します)

※印刷を開始してからの修正は了承致しかねますので、**入稿前にもう一度データをよくご確認ください。**  
その他、ご支給いただいたデータで不具合を発見した場合は、**再度データを作り変えていただく可能性があります。**

当社製作環境はIllustrator CCです。

入稿aiデータは制作時のバージョンのまま保存してください。

ご注文と同時に各製品の入稿フォーマットをメールにてお送りしますので、そのデータに書かれたルールに従って制作してください。

- Illustrator上の色設定は**CMYK**を選択してください。
- ※特色は表現できませんので、必ずCMYKに変換してください。
- Illustratorの効果を使用した際は、必ず「**アピアランスの分割**」をしてください。
- 当社作業による大幅なデザインレイアウトが必要な場合、別途デザイン費が発生する場合があります。詳しくはご相談ください。
- 画像を使用する場合、データ容量が非常に重くなりますので、メールでお送りいただく場合は大画像ファイル転送サービスやオンラインストレージをご利用ください。
- ブラックを使用する場合は「**CMYK100%**」「**K100%**」を使い分けることができます。「**CMYK100%**」に近づく程、濃いブラックになります。
- 入稿後の文字校正やチェック等は、当社内では一切行いません。
- データに何らかの不備があった場合の責任は負いかねますので、あらかじめご了承ください。
- ※印刷を開始してからの修正は了承致しかねますので、入稿前にもう一度データをよくご確認ください。
- ※その他、ご支給いただいたデータで不具合を発見した場合は、再度データを作り変えていただく可能性があります。

●形状によっては硬質ミルダンのみでの設計ができない場合がございます。●印刷方式の特性上、細かな色合わせや精密表現はできない場合がございます。色について特別なご要望がある場合、事前にご相談ください。●組立は簡易な形となっておりますが必ず組立手順書をご確認の上、作業をお願いします。●構成上印刷できない部分もございます。印刷面に関しては打ち合わせの際にご確認ください。●支給いただいたデータで不具合があった場合データの修正をお願いすることがございます。●当社によるデザインレイアウトを行う場合は別途デザイン費をいただく場合がございます。●入稿データの校正、チェック等は当社では行いません。事前にご確認ください。

# Mission

ミッション

硬質紙ボード素材で  
環境リサイクル時代にふさわしい  
ディスプレイ什器文化の創造を目指します。

# Vision

ヴィジョン

丸一興業はものづくりの街、兵庫県尼崎市で半世紀以上にわたり  
輸出梱包用木箱、強化段ボール箱の製造に携わってまいりました。

従来からの箱作りの製造技術に

印刷、デザインといった新たな要素を融合させ

まったく新しい紙製ディスプレイ什器という分野で皆様のお役に立ちたい、

このような思いでボルダ事業部は2009年に発足しました。

私たちが作る紙製什器の主な原材料は

牛乳パックなど飲料用紙パックの製造の際に出る端材を

主な原料とした古紙100%の

非常に硬くて白いダンボール「硬質ミルダン」です。

ものを再生して大切に使うという日本古来の発想から

生まれた新しい紙素材に焦点を当て、

独自の加工技術の追求と構造設計により、

従来の柔らかいダンボール素材では表現できなかった

強度と完成度を備えたビジュアル効果の高いディスプレイ什器を

お客様のビジュアルデザインに合わせてご提供します。

ボルダは独自の素材と技術でお客様のディスプレイニーズにお応えいたします。

# 硬質紙ボードとは？

一般のダンボールや通常の紙素材を遥かに超える強度を持ち、  
軽量でしかも一般のダンボールと同様に、資源としてリサイクルのできる素材を  
当社では総称して、「**硬質紙ボード**」と呼んでおります。

< 主な硬質紙ボード > ※boldaでは、「硬質ミルダン」と「強化ダンボール」を主に使用しております。

## 【硬質ミルダン】

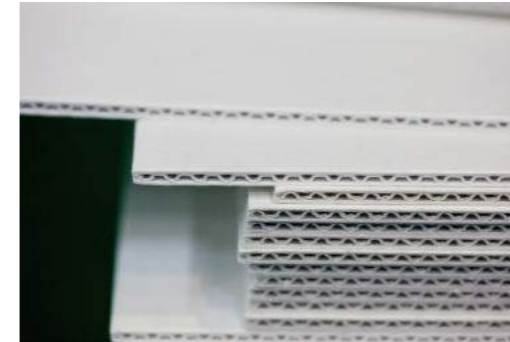

**硬質ミルダン = 硬質ミルクダンボール。**  
略して“ミルダン”!?

硬質ミルクダンボール略して“硬質ミルダン”とは、  
牛乳パックや酒パックなどの紙製飲料容器を  
主な原材料としてリサイクルした  
**古紙100%の再生ダンボール**のことです。  
表面から中芯まで全てが白く、  
非常にきれいなダンボールです。

主な特徴：

1. 牛乳パックや酒パックなど  
市中回収された紙パックやこれらのパックが  
生産される時に生じる生産工程での端材を  
リサイクルした100%再生紙を、  
表面（ライナー）／中芯（フルート）に使用。
2. 中芯を含め全てが白色で、  
UVインクジェットインクとの相性が良い。  
（素材にダイレクト印刷が可能。）
3. 一般のダンボール（シングルダンボール）を  
遥かに凌ぐ構造強度を誇り、さらに表面の  
固さと撥水性についても優れた特徴を  
持っています。

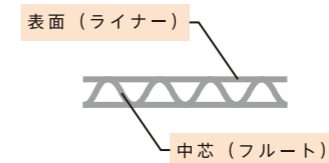

硬質ミルダンの断面イメージ

## 【強化ダンボール】



強化ダンボールとは、もともとは  
木箱に代わる重量物包装用資材として  
開発された軽量で高強度なダンボールです。  
見た目は一般ダンボールと同じ風合いです、  
表面ライナーに上質のパルプが使用され、  
撥水性が高く耐久性に優れています。  
boldaでは主に、**什器の内部構造部分や  
製品の梱包ケース**に使用しております。

boldaでは、ミルダンの中でも特に圧縮強度に優れた「硬質ミルダン」を使い、  
POPやディスプレイ什器などを製作しております。

bolda独自の構造で組み上げることで、非常に堅牢で高いデザイン性と  
コストパフォーマンスに優れた什器類を製作することができます。

