



Casual, Paper Display. 紙でつくる、ディスプレイ。

bolda ボルダ

紙でつくる、ディスプレイ。

製品カタログ
product catalog
no. 15
2025.04



カジュアルに、
ディスプレイ。
気軽に、展示できる。

MILK
card board.
table.
display stand.
tiered stand.
exhibition shelf.
panel.sign.
catalog stand.
another, etc...



MILK
card board.
table.
display stand.
tiered stand.
exhibition shelf.
panel.sign.
catalog stand.
another, etc...



bolda
Casual, Paper Display.
紙でつくる、ディスプレイ。

Contents

ボルダの製品案内

Page
05

テーブル

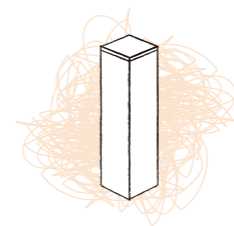

TABLE

Page
09

展示台

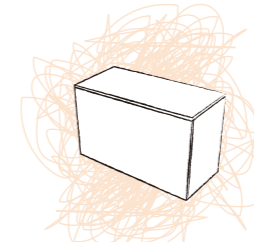

DISPLAY STAND

Page
21

ひな壇

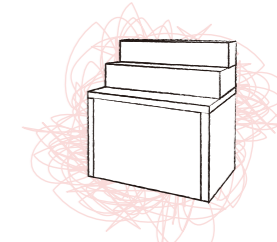

TIERED STAND

Page
27

展示棚

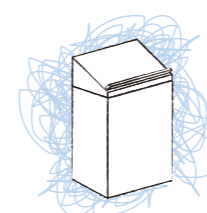

EXHIBITION SHELF

Page
31

パネル

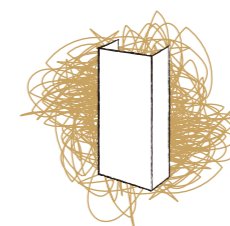

PANEL

Page
35

サイン

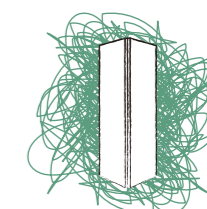

COVER PANEL, TABLE COVER

Page
43

カタログスタンド

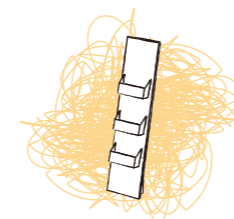

CATALOG STAND

Page
45

その他

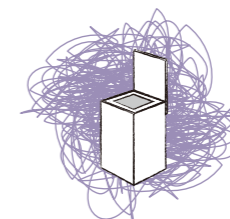

ANOTHER, etc...

※2025年4月のラインナップになります。ボルダでは、常に開発を行っているため、掲載情報がwebサイトと異なる場合がございます。最新情報等はwebサイトで随時更新しています。

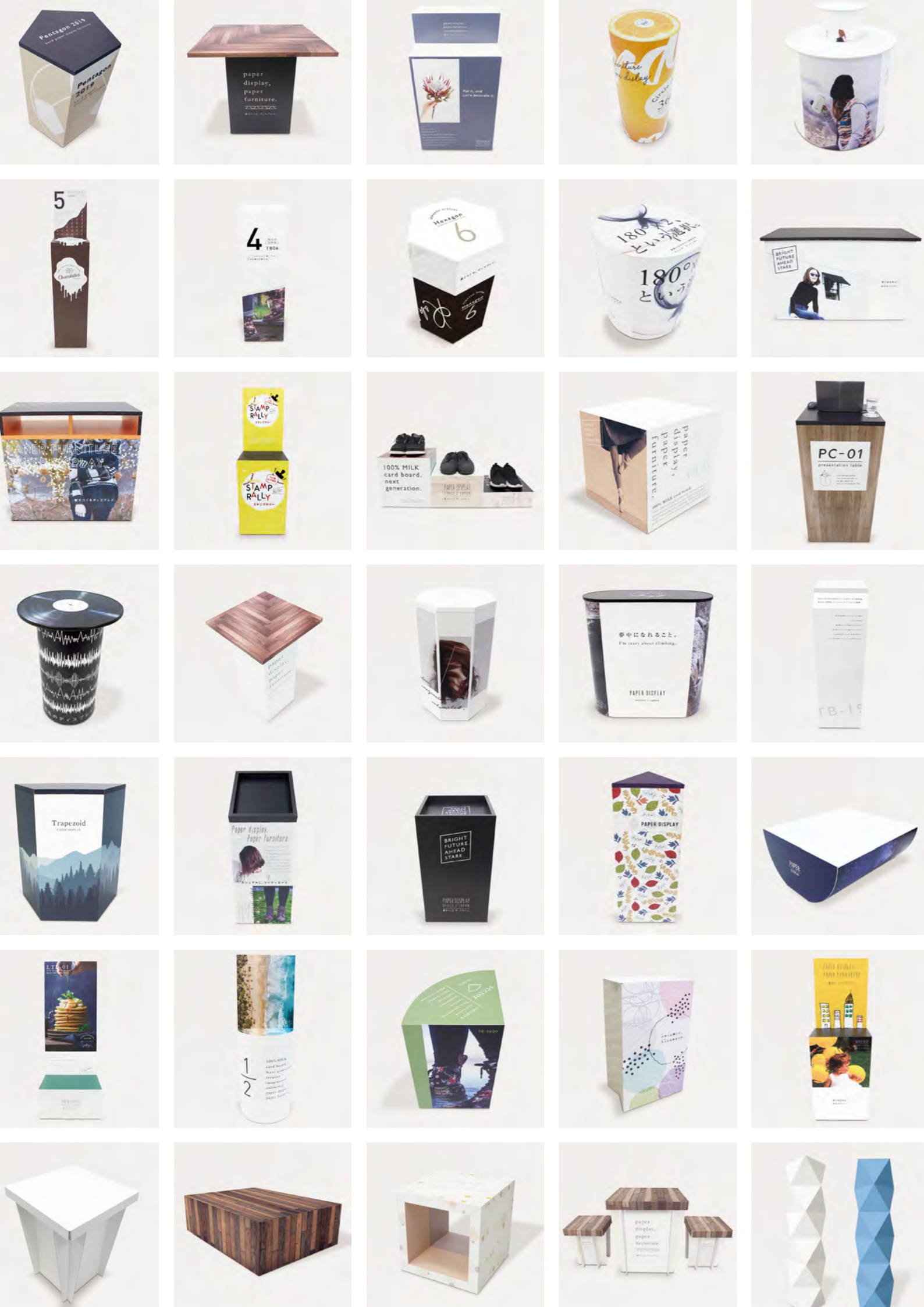

カジュアルに、ディスプレイ。
気軽に、展示できる。

One touch, Meeting Set

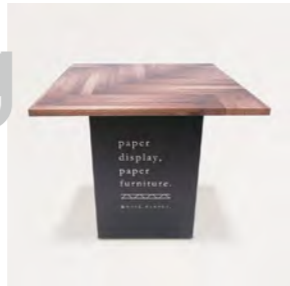

Display, Square, Simple,

Counter, Flat,

テーブル / Table

テーブル

ITEM

カウンターテーブル

TB-14, TB-14S, TB-14L

組立解体かんたん、強度も非常に高い、内部収納も可能なカウンターテーブル。

展示会、各種イベント、ポップアップストアなどに使用する、カウンターテーブルとして最適。組立が容易で、内部の空洞は収納スペースとして利用できます。およそ5分で組立解体が可能です。

※Sタイプもあります。

カウンターテーブル (S) TB-14S

※Lタイプもあります。

カウンターテーブル (L/セバレート) TB-14L



Sタイプも製作可能です。

Lタイプも製作可能です。(側面に継ぎ目が入ります。)

|| SPEC ||

本体寸法 : 約 W 1250mm × D 500mm × H 775mm (通常)

箱寸法 : 約 1313mm × 812mm × 103mm (1台分)

重量 : 約 13.3kg (本体重量/標準サイズの場合)

梱包重量 : 約 17.2kg (梱包箱含む/1台あたり)

NEW ITEM

カウンターテーブル (フラット)

TB-22 NEW

組立解体かんたん、強度も非常に高い、内部収納も可能なカウンターテーブル。

TB-14 カウンターテーブルの天板と側板がフラットなタイプのテーブルです。複数台並べる際に横並びにレイアウトする事もできます。展示会、各種イベント、ポップアップストアなどに使用する、カウンターテーブルとして最適。組立が容易で、内部の空洞は収納スペースとして利用できます。

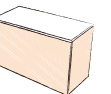

|| SPEC ||

本体寸法 : 約 W 1250mm × D 500mm × H 775mm (通常)

箱寸法 : 約 1316mm × 822mm × 102mm (1台分)

重量 : 約 14.7kg (本体重量/標準サイズの場合)

梱包重量 : 約 19.1kg (梱包箱含む/1台あたり)

ITEM ディスプレイテーブル（四角形）
TB-20



デジタルの
ディスプレイ
テーブル。
シンプルで
使い勝手が
いい。

商品展示台、商談テーブルなど、
目的に合わせて様々なシーンで
ご利用いただけるアイテムです。土
台が天板より内側に入っているの
で、足が土台にぶつかるのを防ぎ
ます。移動させずに据え置きの場合
は、内部に重りを設置できるス
ペースをご用意していますので、
しっかりと台を安定させること
が可能です。組立・解体時に工
具を必要とせず、移動や持ち運び
も手軽に行えます。

ITEM ディスプレイテーブル（円形）
TB-21



シンプルで
使い勝手が
いい。
円形
ディスプレイ
テーブル。

|| SPEC ||

本体寸法	: 約 W 600mm × D 600mm × H 800mm (通常)
箱寸法	: 約 1322mm × 831mm × 92mm (1台分)
重量	: 約 4.6kg (本体重量/標準サイズの場合)
梱包重量	: 約 8.2kg (梱包箱含む/1台あたり)

|| SPEC ||

本体寸法	: 約 W 500mm × D 500mm × H 800mm (通常)
箱寸法	: 約 840mm × 650mm × 109mm (1台分)
重量	: 約 4.0kg (本体重量/標準サイズの場合)
梱包重量	: 約 6.5kg (梱包箱含む/1台あたり)

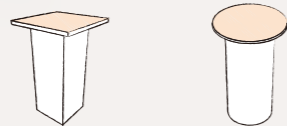

ITEM スクエアテーブル
TB-02

重厚感あるフォルム、すっきりとしたシンプル
デザインが特徴。解体時はコンパクトに収納。

シンプルなデザインの硬質紙ボード製スクエアテーブル。厚み約 25mm の
天板は非常に強度が高く、紙製とは思えないほどの重厚感を持っています。
非常に軽く、持ち運びもラクラクです。展示会などのイベントに最適です。

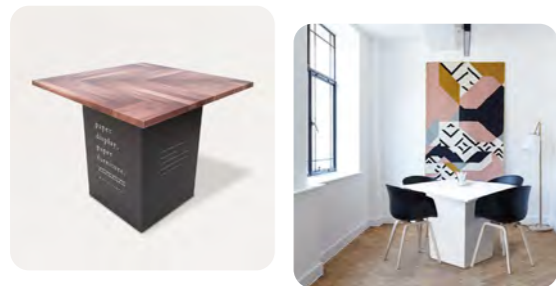

|| SPEC ||

本体寸法	: 約 W 800mm × D 800mm × H 700mm (通常)
箱寸法	: 約 1027mm × 950mm × 117mm (1台分)
重量	: 約 7.9kg (本体重量/標準サイズの場合)
梱包重量	: 約 12.1kg (梱包箱含む/1台あたり)

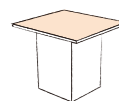

ITEM Rカウンターテーブル / 片側
TB-03, TB-03WR

カーブ形状が美しいテーブル。内側の収納
スペースにカタログ等を置くことができます。

受付スペースや展示会での使用に最適なカウンターテーブル。特殊な加工
で片面に美しいカーブを描いています。また、天板がはずれないよう、内部で
ロックできる構造です。内部には便利な収納スペースがあり、実用性の高い
テーブルです。

※両側タイプもあります。
Rカウンターテーブル / 両側 TB-03WR



|| SPEC ||

本体寸法	: 約 W 900mm × D 400mm × H 900mm (通常)
箱寸法	: 約 1398mm × 934mm × 65mm (1台分)
重量	: 約 6.8kg (本体重量/標準サイズの場合)
梱包重量	: 約 10.5kg (梱包箱含む/1台あたり)

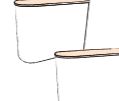

ITEM 簡易テーブル
TB-01, TB-01PN

シンプルな構造でありながら、
高い耐荷重性があるエコテーブル。

耐荷重性の高い、シンプルでローコストな展示台。個展、展示会、卒業
制作、店舗什器など、多くの場面でリーズナブルにご使用いただけます。

※両面パネル付タイプもあります。
簡易ミルダンテーブル / 両面パネル付 TB-01PN



|| SPEC ||

本体寸法	: 約 W 550mm × D 550mm × H 800mm (通常)
箱寸法	: 約 862mm × 599mm × 69mm (1台分)
重量	: 約 3.1kg (本体重量/標準サイズの場合)
梱包重量	: 約 4.7kg (梱包箱含む/1台あたり)

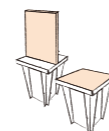

ITEM 商談テーブルセット（八角形）
TCS-01

手軽に交流スペースが作れる、
テーブル・チェアセット。

展示会などのイベントに最適な硬質紙ボード製の商談用テーブルと
チェアのセット。非常に丈夫で、高い耐荷重性を誇ります。組立・解体
が可能で、持ち運びも便利です。手軽に交流スペースが作れます。
※1セットあたり、チェアは2台付きます。



|| SPEC ||

本体寸法	: テーブル/約 W 550mm × D 550mm × H 800mm : チェア/約 W 265mm × D 265mm × H 500mm
箱寸法	: 約 846mm × 773mm × 138mm (1セット分)
重量	: 約 7.1kg (1セット分/本体重量/標準サイズの場合)
梱包重量	: 約 9.9kg (梱包箱含む/1セットあたり)

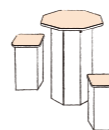

ITEM ワンタッチテーブル（PACAS）
TB-08, TB-08PN

パカッと開いて、スツとはめるだけ。
組立最速の簡易テーブル。

パカッと開いて、スツとはめるだけ。組み立てらくらく、それでいてしっかり
とした強度。15秒もあれば、組立可能です。

※パネル付タイプもあります。
ワンタッチテーブル（PACAS） / パネル付 TB-08PN

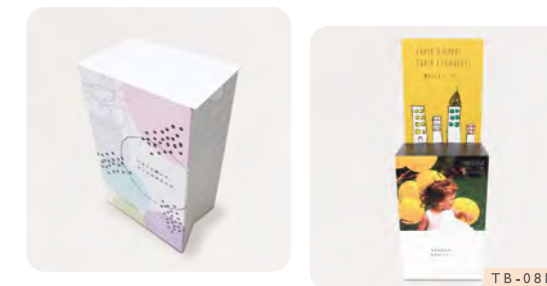

|| SPEC ||

本体寸法	: 約 W 550mm × D 350mm × H 900mm (通常)
箱寸法	: 約 968mm × 600mm × 63mm (1台分)
重量	: 約 2.7kg (本体重量/標準サイズの場合)
梱包重量	: 約 4.4kg (梱包箱含む/1台あたり)

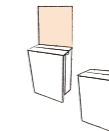

ITEM 簡易テーブルセット
TCS-02

組立かんたんなテーブル、チェアセット。

耐荷重性の高い、シンプル構造のテーブルとチェアのセットです。
イベントなどでも手軽に交流スペースが作れます。組立・解体が
可能で、持ち運びも便利です。

※1セットあたり、チェアは2台付きます。



|| SPEC ||

本体寸法	: テーブル/約 W 600mm × D 600mm × H 700mm : チェア/約 W 360mm × D 360mm × H 430mm
箱寸法	: 約 785mm × 645mm × 85mm (1セット分)
重量	: 約 5.8kg (1セット分/本体重量/標準サイズの場合)
梱包重量	: 約 7.7kg (梱包箱含む/1セットあたり)

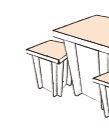

Chiaroscuro,
Display
Block,
Triangle,...



Square,
Hexagonal,
Stage,

Cylinder,
Stamp
Rally,

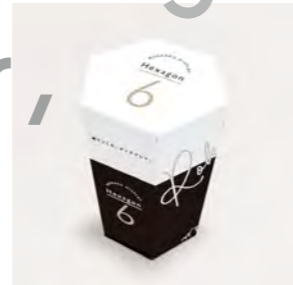

展示台 / Display Stand



webサイトの問い合わせ第1位の展示台(四角柱)。



縦、横、高さのサイズ変更が可能です。



シンプルな形状ですので、展示物には最適です。



組立・解体が簡単な仕様になっています。解体時は、コンパクトに収納。

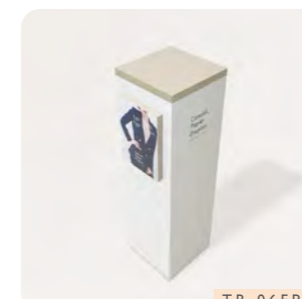

TB-06FPN
正面パネル付タイプも製作可能です。

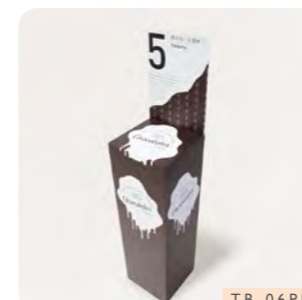

TB-06PN
パネル付タイプも製作可能です。



アクリルケース仕様
アクリルケース仕様も製作可能です。載せるだけの簡単な仕様。

ITEM 展示台(四角柱)
TB-06, TB-06PN, TB-06FPN

シンプルだからこそ使いやすい。
主役を魅せる展示台。

不動の人気 No.1 の展示台です。木製展示台に全く引けを取らないビジュアル。工具を使用せず、簡単に組立・解体ができ、持ち回りすることも可能です。展示台本体に印刷をしても、素材色のままでも、展示物が映え、様々なシーンでご活用いただけます。

※正面パネル付タイプもあります。
展示台(四角柱) / 正面パネル付 TB-06FPN
※パネル付タイプもあります。
展示台(四角柱) / パネル付 TB-06PN

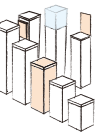

|| SIZE ||

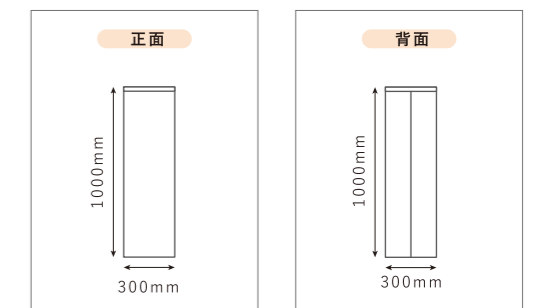
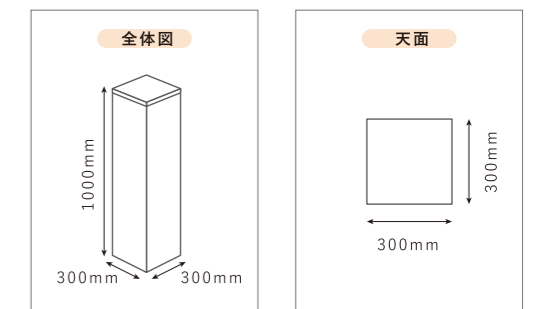

|| SPEC ||

本体寸法 : 約 W 300mm × D 300mm × H 1000mm (通常)
箱寸法 : 約 1084mm × 646mm × 68mm (1台分)
重量 : 約 3.4kg (本体重量/標準サイズの場合)
梱包重量 : 約 5.6kg (梱包箱含む/1台あたり)



ITEM

展示台（円柱）

TB-04, TB-04S

小口が目立たない仕様の円柱展示台。
デザインの統一感は抜群。

商品の展示に最適な円柱の展示台。小口が目立たない仕様で、
全面に印刷を施すことで紙製とは思えない仕上がりになります。

※スリムタイプもあります。

展示台（円柱、スリムタイプ）TB-04S

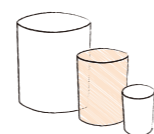

|| SPEC ||

本体寸法	: 約 φ 700mm × H 800mm (通常)
箱寸法	: 約 1464mm × 845mm × 70mm (1台分)
重量	: 約 6.8kg (本体重量/標準サイズの場合)
梱包重量	: 約 10.4kg (梱包箱含む/1台あたり)

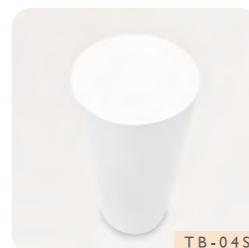
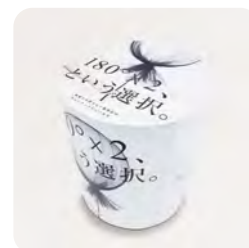

TB-04S

スリムタイプも製作可能です。

ITEM

展示台（パンフレットスペース付）

TB-13, TB-13S, TB-13PN

パンフレットスペース + 収納付の
多機能な展示台。

展示会等のイベントに最適なパンフレットスペース付の展示台。
A4サイズであれば、縦、横、どちらでも設置できます。背面部分
は扉になっており、収納スペースが付いています。

※Sタイプもあります。

展示台（S/パンフレットスペース付）TB-13S

※パネル付タイプもあります。

展示台（S/パンフレットスペース付）TB-13PN

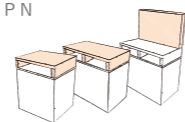

|| SPEC ||

本体寸法	: 約 W 900mm × D 500mm × H 800mm (通常)
箱寸法	: 約 964mm × 802mm × 165mm (1台分)
重量	: 約 12.5kg (本体重量/標準サイズの場合)
梱包重量	: 約 16.4kg (梱包箱含む/1台あたり)

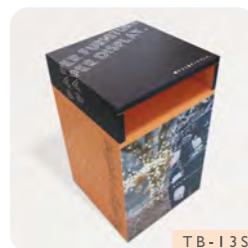

TB-13S

Sタイプも製作可能です。



TB-13PN

パネル付タイプも製作可能です。

ITEM

スタンプラリー台

SR-01

様々なカスタマイズも可能。
シンプルなスタンプラリー台。

街中や商業施設イベントなどでよく見かけるスタンプラリー台。
印刷を施せばオリジナルでの製作が可能です。リーズナブルな
価格で1台から製作いたします。カタログポケットを追加したり、
収納スペースを設けるなどカスタマイズも可能です。

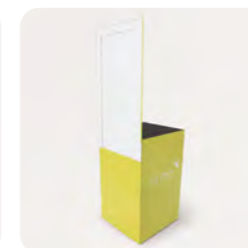

|| SPEC ||

本体寸法	: 約 W 450mm × D 460mm × H 1450mm (通常)
	: 約 H 750mm (土台) / 約 H 700mm × 約 T 7.4mm (パネル)
箱寸法	: 約 965mm × 920mm × 75mm (1台分)
重量	: 約 6.5kg (本体重量/標準サイズの場合)
梱包重量	: 約 9.4kg (梱包箱含む/1台あたり)

ITEM

展示台（六角柱）

TB-07

展示会・イベント等の
ディスプレイ台のトレンド。

問い合わせ数が非常に多い硬質紙ボード製の六角柱展示台。簡単に組立
解体が可能で、高い耐荷重性を持っています。高さ違いを並べてひな壇形
式にも最適です。お客様のイメージ次第で様々な空間演出が実現できます。

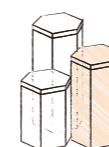

|| SPEC ||

本体寸法	: 約 W 500mm × D 433mm × H 800mm (通常)
箱寸法	: 約 950mm × 798mm × 79mm (1台分)
重量	: 約 4.7kg (本体重量/標準サイズの場合)
梱包重量	: 約 7.3kg (梱包箱含む/1台あたり)

ITEM

展示台（収納棚付）

TB-05, TB-05PN

展示会に最適な収納付き、硬質紙製展示テーブル。

展示会等のイベントに最適な展示テーブル。何にでも使いやすいシンプル
な形状です。内部に十分な収納スペースを確保しており、裏側のカバーを
取り外してカタログやカバン等を収納することが可能。印刷を施せば、自社
オリジナル仕器として活躍すること間違いなしです。

※パネル付タイプもあります。

展示台（収納棚/パネル付）TB-05PN

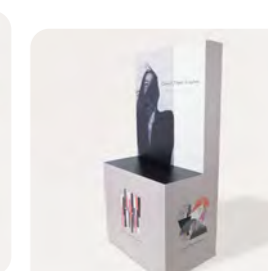

TB-05PN

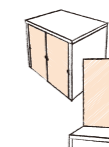

|| SPEC ||

本体寸法	: 約 W 900mm × D 600mm × H 800mm (通常)
箱寸法	: 約 969mm × 849mm × 120mm (1台分)
重量	: 約 9.6kg (本体重量/標準サイズの場合)
梱包重量	: 約 13.0kg (梱包箱含む/1台あたり)

ITEM

バラエティBOX

VB-01

様々な用途で使える、
強度も抜群なボックス。

ランダムに積み上げればオブジェとして、商品を飾れば展示台として、使い方次第で様々なディスプレイが可能です。耐荷重も50kg(均等荷重の場合)まで可能。オリジナル印刷が可能で五面にそれぞれ入れることができます。(サイズ400mm以上は応相談になります。)

展示台



|| SPEC ||

本体寸法 : 約 W 400mm × D 400mm × H 400mm (通常)

箱寸法 : 約 1285mm × 874mm × 67mm (1台分)

重量 : 約 2.3kg (本体重量/標準サイズの場合)

梱包重量 : 約 6.8kg (梱包箱含む/1台あたり)

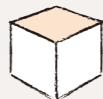

展示台



ITEM

ディスプレイブロックセット

VB-02_300, VB-02_200



|| SPEC ||

本体寸法 : 約 W 300mm × D 300mm × H 300mm (通常)

: 約 H 300mm(大) _ 約 H 200mm(中) _ 約 H 100mm(小)

箱寸法 : 約 985mm × 665mm × 67mm (1セット分)

重量 : 約 2.6kg (1セット分/本体重量/標準サイズの場合)

梱包重量 : 約 5.3kg (梱包箱含む/1セットあたり)

色々な組み合わせが可能な
3サイズのディスプレイブロックセット。



※こちらの製品は組立出荷になります。

ITEM

ディスプレイブロックセット(六角形)

VB-03



|| SPEC ||

本体寸法 : 約 W 300mm × D 260mm × H 300mm (通常)

: 約 H 300mm(大) _ 約 H 200mm(中) _ 約 H 100mm(小)

箱寸法 : 約 668mm × 410mm × 305mm (1セット分)

重量 : 約 1.7kg (1セット分/本体重量/標準サイズの場合)

梱包重量 : 約 5.1kg (梱包箱含む/1セットあたり)

ITEM

ディスプレイブロックセット(円形)

VB-04



|| SPEC ||

本体寸法 : 約 W 300mm × D 260mm × H 300mm (通常)

: 約 H 300mm(大) _ 約 H 200mm(中) _ 約 H 100mm(小)

箱寸法 : 約 1088mm × 429mm × 98mm (1セット分)

重量 : 約 2.8kg (1セット分/本体重量/標準サイズの場合)

梱包重量 : 約 4.8kg (梱包箱含む/1セットあたり)

ITEM 展示台（三角柱）

TB-11

エッジの効いた、
シンプルな正三角形展示台。

ありそうでなかった三角形の展示台。シンプルな形だからこそ商品を際立たせます。1台での使用はもちろん、複数台組み合わせれば、三角形以外のかたちを作ることも可能です。内部には転倒防止用の重りを設置するスペースがあります。



|| SPEC ||



本体寸法	: 約 W 400mm × D 346.4mm × H 1000mm (通常)
箱寸法	: 約 1149mm × 697mm × 75mm (1台分)
重量	: 約 3.4kg (本体重量/標準サイズの場合)
梱包重量	: 約 6.7kg (梱包箱含む/1台あたり)

ITEM 展示台（五角柱）

TB-16

ひとクセある展示台、
差をつけたいディスプレイに最適。

多角形の中ではあまり使用されることのない五角柱。あえて使用することで一味違ったディスプレイに。簡単に組立解体が可能で、高い耐荷重性を持っています。高さ違いを並べてひな壇形式にも最適です。



|| SPEC ||

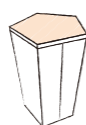

本体寸法	: 約 W 500mm × D 476mm × H 800mm (通常)
箱寸法	: 約 1149mm × 697mm × 75mm (1台分)
重量	: 約 5.3kg (本体重量/標準サイズの場合)
梱包重量	: 約 7.4kg (梱包箱含む/1台あたり)

ITEM 展示台（八角柱）

TB-17

円形とは一味違う、
面を生かした多角形展示台。

円形とは一味違った八角柱。印刷無しで今までと違った展示台としての使用や印刷有りて八面を活かしてデザインパターンで魅せることもできます。簡単に組立解体が可能で、高い耐荷重性を持っています。高さ違いを並べてひな壇形式にも最適です。



|| SPEC ||



本体寸法	: 約 W 500mm × D 500mm × H 800mm (通常)
箱寸法	: 約 1149mm × 697mm × 75mm (1台分)
重量	: 約 5.2kg (本体重量/標準サイズの場合)
梱包重量	: 約 7.5kg (梱包箱含む/1台あたり)

ITEM 展示台（台形）

TB-12, TB-12PN

置き方次第で、シンプルさや
存在感を演出できる展示台。

個性的な台形の展示台。簡単に組立解体が可能で、高い耐荷重性を持っています。組み合わせ次第で、六角形・平行四辺形など様々な形に様変わりしますので、レイアウトの幅が広がります。

※パネル付タイプもあります。
展示台（台形）/パネル付 TB-12PN



|| SPEC ||

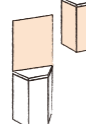

本体寸法	: 約 W 700mm × D 303mm × H 800mm (通常)
箱寸法	: 約 950mm × 745mm × 90mm (1台分)
重量	: 約 5.2kg (本体重量/標準サイズの場合)
梱包重量	: 約 8.7kg (梱包箱含む/1台あたり)

ITEM 展示台（半円柱）

TB-04HF, TB-04HFNP

ありそうでなかった、半円柱の展示台。

展示台（円柱）/TB-04を半分にした、半円柱の硬質紙ボード製展示台。簡単に組立解体が可能で、高い耐荷重性を持っています。背面には収納スペースがあります。

※パネル付タイプもあります。
展示台（半円柱）/パネル付 TB-04HFNP



|| SPEC ||



本体寸法	: 約 W 700mm × D 350mm × H 800mm (通常)
箱寸法	: 約 1165mm × 847mm × 65mm (1台分)
重量	: 約 4.7kg (本体重量/標準サイズの場合)
梱包重量	: 約 8.1kg (梱包箱含む/1台あたり)

ITEM 展示台（半円横型）

TB-18

やさしくアピールできる、
低めの半円横型展示台。

半円を横にした展示台。人目に付きやすいシルエットですので、展示会・イベント・店舗などで大活躍します。天面が700mm×800mmと大きく確保されているため、商品を展示しやすくなっています。内部構造に台を安定させる重り専用スペースを用意しています。



|| SPEC ||



本体寸法	: 約 W 700mm × D 800mm × H 331mm (通常)
箱寸法	: 約 1110mm × 836mm × 85mm (1台分)
重量	: 約 6.7kg (本体重量/標準サイズの場合)
梱包重量	: 約 9.4kg (梱包箱含む/1台あたり)

ITEM 展示台（扇形）

TB-04QU

スペースを活用できる、扇形展示台。

硬質紙ボード製の扇形の展示台です。展示ブースのコーナーなど隅に設置すれば、圧迫感なく商品を展示できます。



|| SPEC ||



本体寸法	: 約 W 710.5mm × D 500mm × H 800mm (通常)
箱寸法	: 約 864mm × 830mm × 86mm (1台分)
重量	: 約 4.6kg (本体重量/標準サイズの場合)
梱包重量	: 約 8.1kg (梱包箱含む/1台あたり)

ITEM 展示台（トンネル）

TN-01

印刷で思いのまま。強度も抜群な
トンネル型ディスプレイ。

内側が空洞になっているトンネル型ディスプレイ。全ての面へ印刷ができ複数組み合わせるとインパクトのある展示ができます。重量も軽く強度があるため、展示会だけでなくイベントや店舗などでもご利用いただけます。※こちらの製品は組立出荷になります。



|| SPEC ||



本体寸法	: 約 W 450mm × D 450mm × H 450mm (通常)
箱寸法	: 約 550mm × 540mm × 485mm (1台分)
重量	: 約 3.4kg (本体重量/標準サイズの場合)
梱包重量	: 約 6.4kg (梱包箱含む/1台あたり)

Spot Display

LTB series

展示物に光を当てる。
スポットディスプレイ仕器。

ITEM 展示台（低床）/ 簡易パネル付
LTB-01



|| SPEC ||

本体寸法	: 約 W 600mm × D 500mm × H 1600mm (通常)
箱寸法	: 約 1199mm × 845mm × 77mm (1台分)
重量	: 約 7.0kg (本体重量/標準サイズの場合)
梱包重量	: 約 10.0kg (梱包箱含む/1台あたり)



2 Tier Table

TS series

3種類の

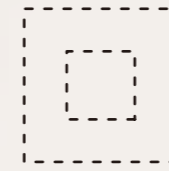

2段ディスプレイテーブル。

ITEM 2段四角形テーブル
TS-01



|| SPEC ||

本体寸法	: 約 W 900mm × D 900mm × H 1050mm (通常) : 約 H 150mm (上段)_約 H 900mm (下段)
箱寸法	: 約 1090mm × 1009mm × 123mm (1台分)
重量	: 約 15.1kg (本体重量/標準サイズの場合)
梱包重量	: 約 19.5kg (梱包箱含む/1台あたり)

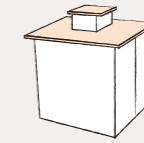

ITEM 展示台（低床）/ 両面パネル付
LTB-02



|| SPEC ||

本体寸法	: 約 W 600mm × D 500mm × H 1600mm (通常)
箱寸法	: 約 1665mm × 650mm × 130mm (1台分)
重量	: 約 7.4kg (本体重量/標準サイズの場合)
梱包重量	: 約 11.5kg (梱包箱含む/1台あたり)

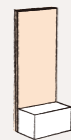

ITEM 展示台（低床）/ 両面展示タイプ
LTB-03



|| SPEC ||

本体寸法	: 約 W 600mm × D 930mm × H 1600mm (通常)
箱寸法	: 約 1666mm × 651mm × 143mm (1台分)
重量	: 約 10.2kg (本体重量/標準サイズの場合)
梱包重量	: 約 14.4kg (梱包箱含む/1台あたり)

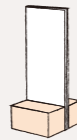

ITEM 2段円形テーブル
TS-02



|| SPEC ||

本体寸法	: 約 W 900mm × D 900mm × H 1050mm (通常) : 約 H 250mm (上段)_約 H 800mm (下段)
箱寸法	: 約 1352mm × 945mm × 84mm (1台分)
重量	: 約 8.7kg (本体重量/標準サイズの場合)
梱包重量	: 約 12.8kg (梱包箱含む/1台あたり)



ITEM 2段六角形テーブル
TS-03



|| SPEC ||

本体寸法	: 約 W 900mm × D 780mm × H 1050mm (通常) : 約 H 150mm (上段)_約 H 900mm (下段)
箱寸法	: 約 1048mm × 872mm × 138mm (1台分)
重量	: 約 12.4kg (本体重量/標準サイズの場合)
梱包重量	: 約 16.4kg (梱包箱含む/1台あたり)

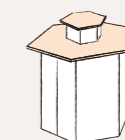

ITEM 展示台 / アクリルショーケース

TB-10

光沢感で主役を魅せる、
アクリルショーケース展示台。

アクリルケースが商品の存在を一層引き立て、さらにホコリが積もるのを防ぎます。側面部分の内側にアクリルケースを置くため、落下を防止します。



|| SPEC ||

本体寸法	: 約 W 500mm × D 500mm × H 900mm (通常)
箱寸法	① 約 1080mm × 550mm × 113mm ② 約 550mm × 540mm × 485mm (1台分 / 2箱)
重量	: 約 10.7kg (本体重量 / 標準サイズの場合)
梱包重量	① 約 9.3kg ② 約 7.6kg 合計: 約 16.9kg (梱包箱含む)

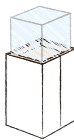

ITEM 展示台 (傾斜)

TB-15

店舗PRに最適。
展示物に目が留まる、傾斜タイプ。

書籍や衣服など薄型の商品を展示・陳列するのに最適な什器です。展示物を置く面が傾斜しており、お客様の視線から見やすくなっています。幅25mm、高さ約46mmのフチ付きなので展示物の落下を防ぎます。アパレルショップ・書店・作品展などご使用いただけます。



|| SPEC ||

本体寸法	: 約 W 400mm × D 422.3mm × H 1045mm (通常)
箱寸法	: 約 1175mm × 885mm × 64mm (1台分)
重量	: 約 4.8kg (本体重量 / 標準サイズの場合)
梱包重量	: 約 8.2kg (梱包箱含む / 1台あたり)

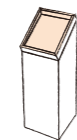

ITEM ブロックステージ

STG-01

シンプルな構造のブロック型ステージ。

シンプルな構造で、高い耐荷重性を持つステージ。簡単に組立・解体が可能です。本体に印刷をしても、素材色のままでも展示物が映え、様々なシーンでご活用いただけます。サイズ変更も可能です。



|| SPEC ||

本体寸法	: 約 W 1000mm × D 750mm × H 300mm (通常)
箱寸法	: 約 1430mm × 1065mm × 60mm (1台分)
重量	: 約 6.8kg (本体重量 / 標準サイズの場合)
梱包重量	: 約 12.4kg (梱包箱含む / 1台あたり)

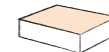

ITEM 円形ステージ (S)

STG-02S, STG-02M

硬質紙ボード製の円形ステージ。

硬質紙ボード製の円形ステージ。本体に印刷をしても、素材色のままでも展示物が映え、様々なシーンでご活用いただけます。
※こちらの製品は組立出荷になります。

※直径90cmタイプもあります。
円形ステージ (M) / STG-02M



|| SPEC ||

本体寸法	: 約 φ 600mm × H 150mm (通常)
箱寸法	: 約 668mm × 679mm × 183mm (1台分)
重量	: 約 3.0kg (本体重量 / 標準サイズの場合)
梱包重量	: 約 6.3kg (梱包箱含む / 1台あたり)

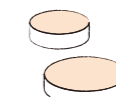

ITEM 展示台 (キャプション付)

TB-19

傾斜に展示物の説明文などを表示できる展示台。
展示会、美術館、アートギャラリーなどに最適。

展示台と展示物のキャプションボードを一体化したディスプレイ什器です。高い耐荷重性を持っているので、展示物を選びません。アクリルケース仕様も可能です。



アクリルケース仕様

|| SPEC ||

本体寸法	: 約 W 300mm × D 370mm × H 1000mm (通常)
箱寸法	: 約 1180mm × 717mm × 85mm (1台分)
重量	: 約 5.2kg (本体重量 / 標準サイズの場合)
梱包重量	: 約 7.1kg (梱包箱含む / 1台あたり)



ITEM プレゼン台

PC-01

PCが置ける
プレゼン用スタンディングテーブル。

シンプルなデザインで、PC台や受付台、講演台など様々な用途でご使用いただけます。内部は棚になっており、資料や荷物を収納することが可能です。



|| SPEC ||

本体寸法	: 約 W 500mm × D 500mm × H 1000mm (通常)
箱寸法	: 約 1175mm × 1045mm × 69mm (1台分)
重量	: 約 6.7kg (本体重量 / 標準サイズの場合)
梱包重量	: 約 10.3kg (梱包箱含む / 1台あたり)

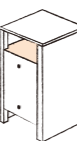

NEW ITEM ブロックステージ (ワイド)

STG-01W NEW

シンプルな構造のブロック型ステージ。

STG-01 ブロックステージのワイドタイプです。シンプルな構造で、高い耐荷重性を持つステージ。簡単に組立・解体が可能です。本体に印刷をしても、素材色のままでも展示物が映えます。商品のラインナップを紹介する等、横並びに複数台陳列することが可能です。



|| SPEC ||

本体寸法	: 約 W 1500mm × D 350mm × H 350mm (通常)
箱寸法	: 約 1595mm × 1128mm × 60mm (1台分)
重量	: 約 5.9kg (本体重量 / 標準サイズの場合)
梱包重量	: 約 12.4kg (梱包箱含む / 1台あたり)

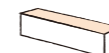

ITEM キアロスクーロ (四角)_天面有

CH4T, CH4N

光の陰影が美しいダイヤカット
形状のディスプレイブロック。

継ぎ目が目立たないボルダ独自の組立構造。(※特許出願済) 1段のみで使用したり、数段積上げて使用することができ、自由度のある使い方で空間を演出できます。(展示台、オブジェ、サイン等)



|| SPEC ||

本体寸法	: 約 W 424.3mm × D 424.3mm × H 250mm (通常)
箱寸法	: 約 895mm × 800mm × 60mm (1段の場合)
重量	: 約 1.4kg (本体重量 / 標準サイズ、1段の場合)
梱包重量	: 約 4.3kg (梱包箱含む / 1段あたり)

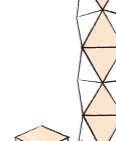

Counter,
Inclination,
Panel,



Circular,
Box,
Simple,



Tiered
Stand,



ひな壇 / Tiered Stand

ひな壇

ITEM ひな壇 + 展示台 (収納棚付) ED-04

シンプルでスマートな
高さのあるひな壇ディスプレイ。

展示会の1小間によく見かける、高さのあるひな壇。幅900mmで、横に2台並べれば幅1800mmのひな壇も可能。印刷が可能で、下部全面をサインディスプレイに。店舗で使用する場合は入り口などに設置するだけで商品を綺麗にレイアウトできます。展示台の上に、ブロックを2段積み上げているので、それぞれければ展示台やステージとしても使用可能。



|| SPEC ||

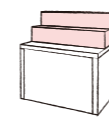

本体寸法	: 約 W 900mm × D 600mm × H 1100mm (通常)
箱寸法	: 約 970mm × 849mm × 133mm (1台分)
重量	: 約 13.1kg (本体重量/標準サイズの場合)
梱包重量	: 約 16.5kg (梱包箱含む/1台あたり)

ITEM ひな壇ディスプレイ / パネル付 ED-05

紹介も陳列もできる
多機能なひな壇ディスプレイ。

店舗ディスプレイの定番。案内パネルとひな壇を組み合わせていますので広告PRと商品陳列を同時に実現します。



|| SPEC ||

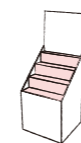

本体寸法	: 約 W 700mm × D 450mm × H 1800mm (通常)
箱寸法	: 約 1437mm × 1188mm × 68mm (1台分)
重量	: 約 9.0kg (本体重量/標準サイズの場合)
梱包重量	: 約 14.8kg (梱包箱含む/1台あたり)

ITEM ひな壇 (BOX 積上げ式) ED-09

様々なレイアウトができる
BOX 積上げ式ひな壇。

組立簡単なBOXを積上げるだけのシンプルなひな壇。全面印刷が可能で、1セットで様々なディスプレイが可能です。ひな壇部分の耐荷重は約30kg(均等荷重の場合)ほど。展示会、店舗での商品ディスプレイに活躍します。



|| SPEC ||

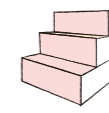

本体寸法	: 約 W 600mm × D 600mm × H 600mm (通常)
箱寸法	: 約 D 200mm (上段) 約 D 400mm (中段) 約 D 600mm (下段)
重量	: 約 5.6kg (本体重量/標準サイズの場合)
梱包重量	: 約 7.9kg (梱包箱含む/1台あたり)

ITEM ひな壇 (円形) ED-07

用途によって配置できる、
卓上用の円形ひな壇。

サイズの異なる2種類の円形ひな壇です。作品、雑貨、ファッション小物など小型のアイテム展示に最適です。並べたり、積み上げたり、個別で使用したりと、様々なレイアウトが可能です。素材色の白色・黒色は展示物も引き立ち使いやすく、またオリジナル印刷で、独自の世界観も演出できます。TB-04(※Page11掲載)と併用することで、3段円形ひな壇としてもご利用いただけます。※こちらの製品は組立出荷になります。



|| SPEC ||



本体寸法	: 約 φ 450mm × H 350mm (通常)
箱寸法	: 約 φ 200mm × H 150mm (上段) 約 φ 450mm × H 200mm (下段)
重量	: 約 2.2kg (本体重量/標準サイズの場合)
梱包重量	: 約 5.7kg (梱包箱含む/1台あたり)



パカッと開いて、スッとはめるだけ。
組立てやすさと宣伝効果は抜群。

ITEM	簡易ひな壇 (2段) ED-06	
SPEC		
①	約 W 550mm × D 400mm × H 400mm (通常)	
②	約 615mm × 525mm × 66mm (1台分)	
③	約 1.5kg (本体重量/標準サイズの場合)	
④	約 2.6kg (梱包箱含む/1台あたり)	
※①本体寸法、②箱寸法、③重量、④梱包重量		

ITEM	簡易ひな壇 (2段) / パネル付 ED-06PN	
SPEC		
①	約 W 550mm × D 407.4mm × H 950mm (通常)	
②	約 723mm × 597mm × 60mm (1台分)	
③	約 2.5kg (本体重量/標準サイズの場合)	
④	約 3.8kg (梱包箱含む/1台あたり)	
※①本体寸法、②箱寸法、③重量、④梱包重量		

簡易ひな壇シリーズ



ITEM	簡易ひな壇 (4段) ED-11	
SPEC		
①	約 W 550mm × D 800mm × H 800mm (通常)	
②	約 869mm × 600mm × 65mm (1台分)	
③	約 3.5kg (本体重量/標準サイズの場合)	
④	約 5.1kg (梱包箱含む/1台あたり)	
※①本体寸法、②箱寸法、③重量、④梱包重量		

ITEM	簡易ひな壇 (4段) / パネル付 ED-11PN	
SPEC		
①	約 W 550mm × D 807.4mm × H 1350mm (通常)	
②	約 869mm × 600mm × 70mm (1台分)	
③	約 4.3kg (本体重量/標準サイズの場合)	
④	約 6.0kg (梱包箱含む/1台あたり)	
※①本体寸法、②箱寸法、③重量、④梱包重量		



ITEM	簡易ひな壇 (3段) ED-10	
SPEC		
①	約 W 550mm × D 600mm × H 600mm (通常)	
②	約 660mm × 594mm × 67mm (1台分)	
③	約 2.2kg (本体重量/標準サイズの場合)	
④	約 3.6kg (梱包箱含む/1台あたり)	
※①本体寸法、②箱寸法、③重量、④梱包重量		

ITEM	簡易ひな壇 (3段) / パネル付 ED-10PN	
SPEC		
①	約 W 550mm × D 607.4mm × H 1150mm (通常)	
②	約 722mm × 597mm × 66mm (1台分)	
③	約 3.3kg (本体重量/標準サイズの場合)	
④	約 4.7kg (梱包箱含む/1台あたり)	
※①本体寸法、②箱寸法、③重量、④梱包重量		

ITEM	簡易ひな壇テーブル (2段) ED-10H	
SPEC		
①	約 W 550mm × D 400mm × H 1000mm (通常)	
②	約 1066mm × 601mm × 66mm (1台分)	
③	約 2.8kg (本体重量/標準サイズの場合)	
④	約 5.1kg (梱包箱含む/1台あたり)	
※①本体寸法、②箱寸法、③重量、④梱包重量		

NEW	ITEM	簡易ひな壇テーブル (3段) ED-10H NEW	
SPEC			
①	約 W 550mm × D 600mm × H 1100mm (通常)		
②	約 1165mm × 602mm × 60mm (1台分)		
③	約 4.0kg (本体重量/標準サイズの場合)		
④	約 6.1kg (梱包箱含む/1台あたり)		
※①本体寸法、②箱寸法、③重量、④梱包重量			

ITEM	簡易ひな壇 (5段) ED-12	
SPEC		
①	約 W 550mm × D 500mm × H 500mm (通常)	
②	約 617mm × 550mm × 62mm (1台分)	
③	約 1.9kg (本体重量/標準サイズの場合)	
④	約 2.9kg (梱包箱含む/1台あたり)	
※①本体寸法、②箱寸法、③重量、④梱包重量		

ITEM	簡易ひな壇 (5段) / パネル付 ED-12PN	
SPEC		
①	約 W 550mm × D 507.4mm × H 1050mm (通常)	
②	約 722mm × 584mm × 65mm (1台分)	
③	約 2.7kg (本体重量/標準サイズの場合)	
④	約 4.1kg (梱包箱含む/1台あたり)	
※①本体寸法、②箱寸法、③重量、④梱包重量		



カウンターやレジ横などの狭いスペースでもお使いいただけます。



ご使用されるシーンに合わせてサイズ変更も可能です。

1台からでもオリジナルで製作可能な卓上什器。



傾斜部分にコピーなどの印刷を施せば、PR効果を発揮します。

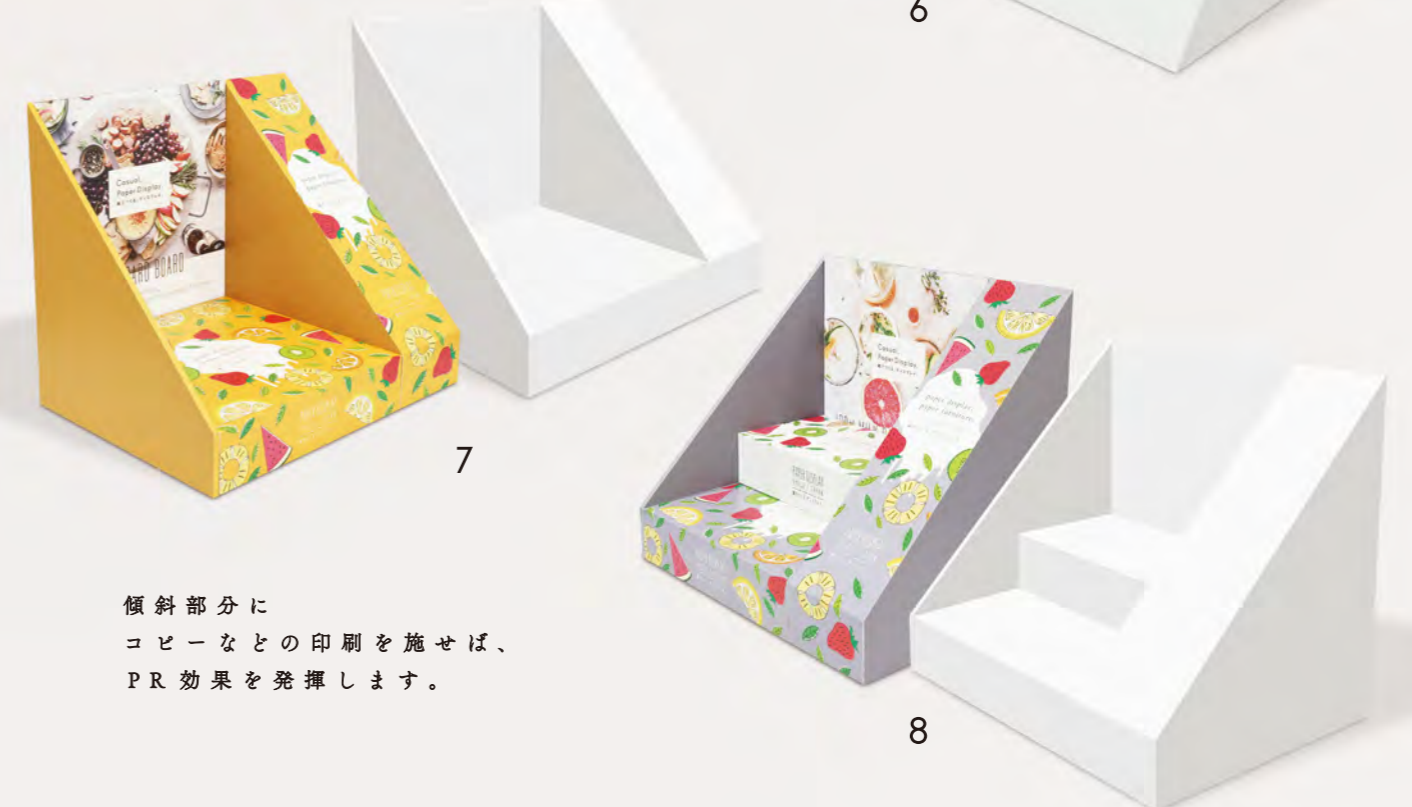

1 カウンター什器 (1段)

DD-01

SPEC ※こちらの製品はロットでの販売となります。1ロット:4台

① 約 W 300mm × D 307.4mm × H 370mm (通常)

② 約 530mm × 368mm × 61mm (1台分)

③ 約 0.8kg (本体重量/標準サイズの場合)

④ 約 1.6kg (梱包箱含む/1台あたり)

※①本体寸法、②箱寸法、③重量、④梱包重量

2 カウンター什器 (2段)

DD-02

SPEC ※こちらの製品はロットでの販売となります。1ロット:13台

① 約 W 300mm × D 307.4mm × H 370mm (通常)

② 約 527mm × 365mm × 71mm (1台分)

③ 約 1.1kg (本体重量/標準サイズの場合)

④ 約 1.9kg (梱包箱含む/1台あたり)

※①本体寸法、②箱寸法、③重量、④梱包重量

3 カウンター什器 (1段/側面パネル付)

DD-03

SPEC ※こちらの製品はロットでの販売となります。1ロット:2台

① 約 W 314.8mm × D 307.4mm × H 370mm (通常)

② 約 528mm × 378mm × 68mm (1台分)

③ 約 1.3kg (本体重量/標準サイズの場合)

④ 約 2.1kg (梱包箱含む/1台あたり)

※①本体寸法、②箱寸法、③重量、④梱包重量

4 カウンター什器 (2段/側面パネル付)

DD-04

SPEC ※こちらの製品はロットでの販売となります。1ロット:2台

① 約 W 314.8mm × D 307.4mm × H 370mm (通常)

② 約 528mm × 378mm × 73mm (1台分)

③ 約 1.6kg (本体重量/標準サイズの場合)

④ 約 2.4kg (梱包箱含む/1台あたり)

※①本体寸法、②箱寸法、③重量、④梱包重量

5 カウンター什器 (1段/傾斜サイン)

DD-05

SPEC ※こちらの製品はロットでの販売となります。1ロット:3台

① 約 W 300mm × D 357.4mm × H 370mm (通常)

② 約 542mm × 367mm × 61mm (1台分)

③ 約 0.8kg (本体重量/標準サイズの場合)

④ 約 1.7kg (梱包箱含む/1台あたり)

※①本体寸法、②箱寸法、③重量、④梱包重量

6 カウンター什器 (2段/傾斜サイン)

DD-06

SPEC ※こちらの製品はロットでの販売となります。1ロット:2台

① 約 W 300mm × D 357.4mm × H 370mm (通常)

② 約 582mm × 366mm × 62mm (1台分)

③ 約 1.1kg (本体重量/標準サイズの場合)

④ 約 2.0kg (梱包箱含む/1台あたり)

※①本体寸法、②箱寸法、③重量、④梱包重量

7 カウンター什器 (1段/傾斜POP付)

DD-07

SPEC ※こちらの製品はロットでの販売となります。1ロット:2台

① 約 W 427.4mm × D 307.4mm × H 370mm (通常)

② 約 572mm × 528mm × 70mm (1台分)

③ 約 1.5kg (本体重量/標準サイズの場合)

④ 約 2.9kg (梱包箱含む/1台あたり)

※①本体寸法、②箱寸法、③重量、④梱包重量

8 カウンター什器 (2段/傾斜POP付)

DD-08

SPEC

① 約 W 427.4mm × D 307.4mm × H 370mm (通常)

② 約 572mm × 530mm × 82mm (1台分)

③ 約 1.7kg (本体重量/標準サイズの場合)

④ 約 3.2kg (梱包箱含む/1台あたり)

※①本体寸法、②箱寸法、③重量、④梱包重量

Stand,
Display
Shelf,
Slope,
Tower,
Low,
Table top,
Stand,

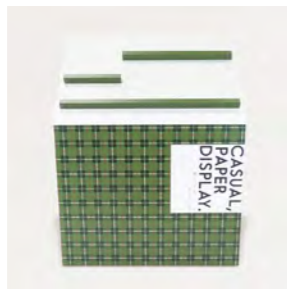

展示棚 / Exhibition Shelf

展示棚

ITEM 卓上傾斜台
ED-14



|| SPEC ||

本体寸法	: 約 W 600mm × D 350mm × H 245mm (通常)
箱寸法	: 約 723mm × 665mm × 62mm (1台分)
重量	: 約 1.3kg (本体重量/標準サイズの場合)
梱包重量	: 約 3.4kg (梱包箱含む/1台あたり)

ITEM 卓上傾斜台 (棚板付)
ED-15



|| SPEC ||

本体寸法	: 約 W 600mm × D 350mm × H 245mm (通常)
箱寸法	: 約 823mm × 670mm × 67mm (1台分)
重量	: 約 1.5kg (本体重量/標準サイズの場合)
梱包重量	: 約 3.8kg (梱包箱含む/1台あたり)

展示物が
見えやすい、
傾斜タイプ。

ITEM 傾斜展示台 (S / 棚板付)
ED-16S

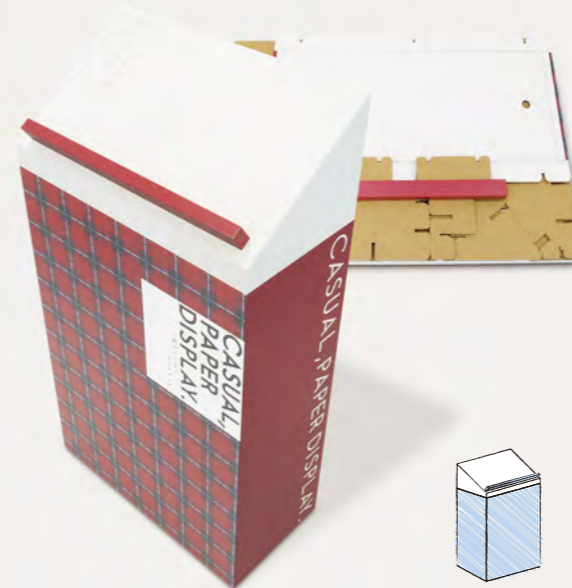

|| SPEC ||

本体寸法	: 約 W 600mm × D 300mm × H 1100mm (通常)
箱寸法	: 約 1017mm × 671mm × 105mm (1台分)
重量	: 約 6.0kg (本体重量/標準サイズの場合)
梱包重量	: 約 9.2kg (梱包箱含む/1台あたり)

ITEM 傾斜展示台 (M / 棚板付)
ED-16M

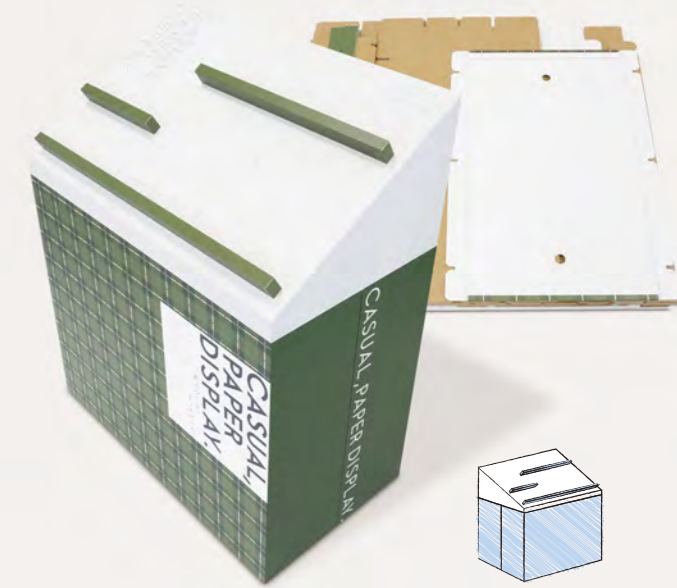

|| SPEC ||

本体寸法	: 約 W 900mm × D 500mm × H 1100mm (通常)
箱寸法	: 約 1118mm × 970mm × 120mm (1台分)
重量	: 約 10.7kg (本体重量/標準サイズの場合)
梱包重量	: 約 15.9kg (梱包箱含む/1台あたり)

展示棚



小物類やシューズなどを展示するのに最適のシェルフです。本体だけでなく、棚部分にも印刷が可能なので商品を展示するだけでなく、オリジナルプリントで広告塔としてしっかりPRしていただけます。棚1段の耐荷重は約1kgです。

商品陳列と広告塔のダブル効果でPR力のアップが期待できます。



四角柱タワーシェルフ SF-02

SPEC	
本体寸法	：約 W 1013mm × D 863mm × H 1800mm (通常) ：約 W 290mm × D 150mm × T 7.4mm (棚1枚あたり)
箱寸法	：①約 1864mm × 645mm × 98mm ：②約 1476mm × 751mm × 72mm (1台分/2箱)
重量	：約 23.2kg (本体重量/標準サイズの場合)
梱包重量	①約 18.6kg ②約 11.9kg 合計：約 30.5kg (梱包箱含む)

三角柱タワーシェルフ SF-01

SPEC	
本体寸法	：約 W 935mm × D 660mm × H 1800mm (通常) ：約 W 290mm × D 150mm × T 7.4mm (棚1枚あたり)
箱寸法	：約 1868mm × 770mm × 89mm (1台分)
重量	：約 13.9g (本体重量/標準サイズの場合)
梱包重量	：約 19.9kg (梱包箱含む/1台あたり)

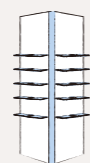

展示棚

簡易スタンドシェルフ

SF-03, SF-03W

省スペースでも
アピール力抜群のスタンドシェルフ。

小物類やシューズなどを展示するのに最適なシェルフです。組立・解体がとても簡単で持ち運び&持ち回りに便利。棚1段の耐荷重は約1kgです。(本体と棚板は、水平に対して後方に-7°傾斜しています。)背面には転倒防止用の重りを設置するスペースがあります。

※ワイドタイプもあります。
簡易スタンドシェルフ(ワイド) / SF-03W

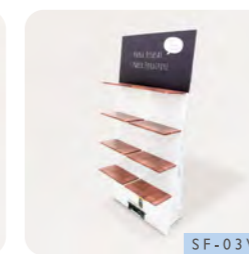
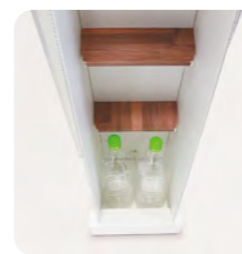

ワイドタイプも製作可能です。

SPEC	
本体寸法	：約 W 350mm × D 400mm × H 1490mm (通常) ：約 W 320mm × D 180mm × T 11.1mm (棚1枚あたり)
箱寸法	：約 1564mm × 740mm × 65mm (1台分)
重量	：約 4.6kg (本体重量/標準サイズの場合)
梱包重量	：約 8.0kg (梱包箱含む/1台あたり)

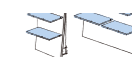

ITEM

ローシェルフ

SF-04

単体でも、積み重ねても。
ロータイプのシェルフ。

高さが低めのシンプルなローシェルフです。アパレル製品や小物類、A4サイズの冊子などの展示にご使用いただけます。低めの展示をしたい時は単独での使用もでき、レイアウトの幅が広がります。積み重ねて(積み上げ可能段数は2段まで)の使用も可能。棚部分の耐荷重は約20kgです。(均等荷重の場合)



SPEC	
本体寸法	：約 W 900mm × D 400mm × H 450mm (通常)
箱寸法	：約 990mm × 500mm × 135mm (1台分)
重量	：約 3.5kg (本体重量/標準サイズの場合)
梱包重量	：約 6.0kg (梱包箱含む/1台あたり)



ITEM

傾斜飾り棚

ED-13

大きな傾斜面で大胆にアピールできる
マガジンラック風飾り棚です。

薄型の商品や書籍などを展示・陳列するのに最適な什器です。紙製ながら重厚感のある見た目、木製よりも格段に軽く、組立解体が可能。強度もあるので、重たいものもマガジンラックのように展示・陳列ができます。裏側のカバーを取り外すと手荷物などの収納スペースがあります。

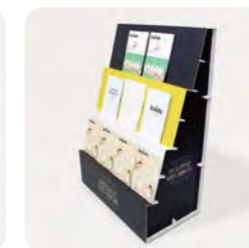
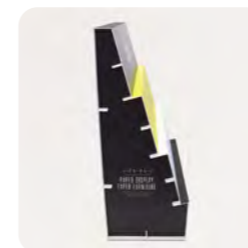

SPEC	
本体寸法	：約 W 900mm × D 500mm × H 1265mm (通常)
箱寸法	：約 1325mm × 700mm × 73mm (1台分)
重量	：約 7.5kg (本体重量/標準サイズの場合)
梱包重量	：約 10.7kg (梱包箱含む/1台あたり)

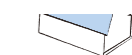

Back Board,
Panel Board,

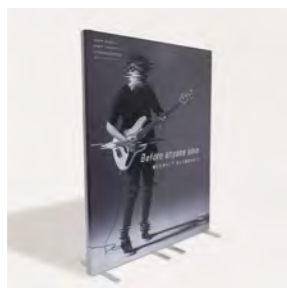

Table Cover,
Sign,



Stand,
Folding Screen,

パネル / Panel

パネル



ITEM

マルチバックパネル

BB-03

マルチな大型連結バックパネル。

パネルを連結させることで壁面を作ることができます。複数枚連結すれば、使用場所に合わせて全体幅を調節することができます。催事イベントやポップアップストアなどでの使用に最適です。

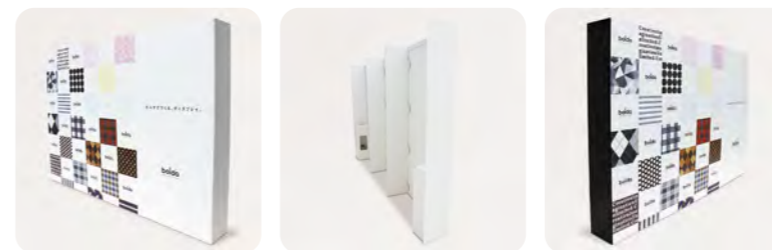
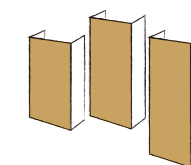

|| SPEC ||

本体寸法 : 約 W 900mm × D 300mm × H 1900mm (H最大 2300まで)

箱寸法 : 約 2016mm × 947mm × 76mm (3セットまで)

重量 : 約 14.3kg (3セット分/本体重量/標準サイズの場合)

梱包重量 : 約 20.0kg (梱包箱含む/3セットの場合)

ITEM

大型パネルボード (H2300)

PB-01_H2300, PB-01_H1500

設置が簡単。様々な場所で役立つ大型パネルボード。

両面に印刷ができる大型の自立式パネルボードです。組立はパネル底部に金属脚を取付けて、立てるだけで完成します。展示会やイベントにはもちろん、ポップアップストアやパーティション代わりなど、様々な場所で活躍します。多数組み合わせると特設ブース製作も可能です。

※H1500タイプもあります。

大型パネルボード (H1500) / PB-01_H1500

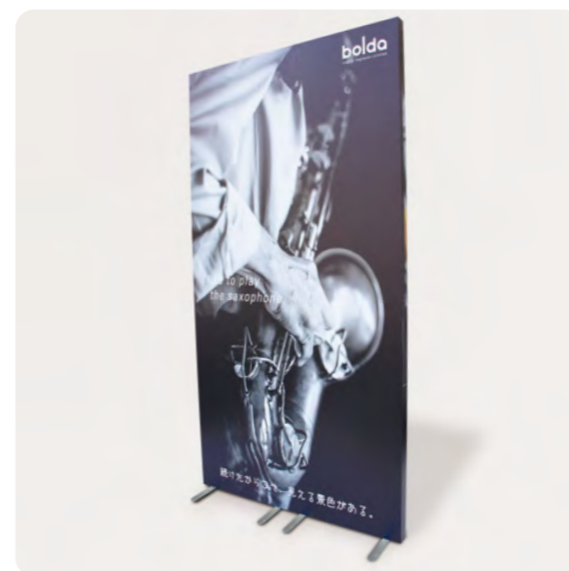
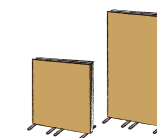

PB-01_H1500

H1500タイプも製作可能です。

|| SPEC ||

本体寸法 : 約 W 1200mm × D 60mm × H 2300mm (通常)

箱寸法 : 約 2396mm × 1275mm × 92mm (1台分)

重量 : 約 12.6kg (本体重量/標準サイズの場合)

梱包重量 : 約 21.6kg (梱包箱含む/1台あたり)



ITEM 簡易傾斜スタンドパネル
PB-02

工具不要の簡易スタンドパネル。

組立が簡単な自立式スタンドパネル。横に並べて連結することも可能です。プラスチックネジでとめるだけなので工具は不要です。収納時は半分に折り曲げることができ、コンパクトで持ち運びも便利です。



|| SPEC ||

本体寸法	: 約 W 900mm × D 320mm × H 2000mm (通常)
箱寸法	: 約 1602mm × 1264mm × 61mm (1台分)
重量	: 約 4.5kg (本体重量/標準サイズの場合)
梱包重量	: 約 10.1kg (梱包箱含む/1台あたり)



ITEM 屏風型パネル
BB-02

組立かんたんな、屏風型パネル。

1枚のパネルを面ファスナーで連結する屏風型のパネルです。軽量で1人でも設営ができます。イベントや展示会などでの使用に最適です。



|| SPEC ||

本体寸法	: 約 W 850mm × D 350mm × H 1900mm (H最大2300まで)
箱寸法	: 約 2017mm × 897mm × 61mm (3セットまで)
重量	: 約 12.0kg (3セット分/本体重量/標準サイズの場合)
梱包重量	: 約 16.7kg (梱包箱含む/3セットの場合)

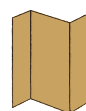

ITEM L字型パネル
BB-04

シンプルな構造で組立かんたん。
使用用途が豊富なL字型パネル。

平面パネルにカバーの機能もついたL字型の簡易パネル。組立も簡単で、パネルを立てるだけです。

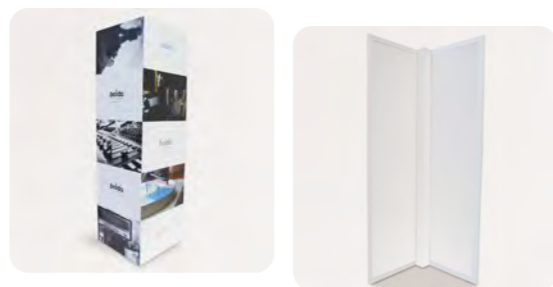

|| SPEC ||

本体寸法	: 約 W 700mm × D 700mm × H 2300mm (通常)
箱寸法	: 約 2364mm × 746mm × 65mm (1台分)
重量	: 約 10.1kg (本体重量/標準サイズの場合)
梱包重量	: 約 14.9kg (梱包箱含む/1台あたり)

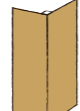

ITEM サインパネル / スタンド付
AP-02

店舗や展示会、イベント会場での使用に最適。

金属スタンド付の bolda ボード™製サインパネル。正面から側面のフチにかけて印刷が可能。(印刷は前面のみ)



|| SPEC ||

本体寸法	: 約 W 900mm × D 7.4mm × H 1500mm (通常)
箱寸法	: 約 W 290mm × D 230mm × H 133mm (スタンド)
重量	: 約 4.5kg (本体重量/標準サイズの場合)
梱包重量	: 約 8.9kg (梱包箱含む/1台あたり)



ITEM テーブル天板カバー
CP-02

お手持ちのテーブルに、のせるだけ。
かんたん装飾カバー。

展示会や店舗、催事場などで使用するテーブルの天板にのせるだけで、いつもの雰囲気から簡単にイメージチェンジできます。



|| SPEC ||

本体寸法	: 約 W 1507.4mm × D 507.4mm × H 113.7mm (通常)
箱寸法	: 約 1571mm × 670mm × 60mm (1台分)
重量	: 約 1.5kg (本体重量/標準サイズの場合)
梱包重量	: 約 4.4kg (梱包箱含む/1台あたり)



ITEM テーブル側面カバー
CP-01

ストック部分やテーブル周りをスマートにカバー。

展示会や店舗、催事場などで使用するテーブルの側面に置くだけで、いつもの雰囲気から簡単にイメージチェンジできます。正面から見えるテーブル下のストックやケーブル線などを隠しつつ、サインディスプレイとしても活躍します。



|| SPEC ||

本体寸法	: 約 W 814.8mm × D 407.4mm × H 700mm (通常)
箱寸法	: 約 880mm × 746mm × 68mm (1台分)
重量	: 約 1.7kg (本体重量/標準サイズの場合)
梱包重量	: 約 3.8kg (梱包箱含む/1台あたり)



ITEM テーブル前面カバー
CP-04

市販の長机などにかぶせて、
簡単イメージアップ。

展示会や店舗、催事場などで使用するテーブルにのせるだけでいつもの雰囲気から簡単にイメージチェンジできます。正面から見えるテーブル下のストックやケーブル線などを隠しつつ、サインディスプレイとしても活躍します。



|| SPEC ||

本体寸法	: 約 W 900mm × D 450mm × H 700mm (通常)
箱寸法	: 約 965mm × 746mm × 65mm (1台分)
重量	: 約 3.3kg (本体重量/標準サイズの場合)
梱包重量	: 約 5.4kg (梱包箱含む/1台あたり)



Extra
Large,
Prism,

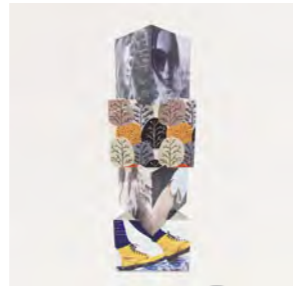

Stand
Board,
Slope,



Cylinder,
Tower,
Floor,

サイン / Sign

サイン



ITEM 三角柱サインディスプレイ (特大)
TR-01

三方向へのPR効果抜群な
特大三角柱サイン。

非常に丈夫な2m高の紙製三角柱。使用後は折りたたんで収納
ができます。全面に販促を印刷した広告塔として、三方向への
PRは効果抜群。三面を別々のデザインにすることが可能です。
横置きにして置き型パネルとしてもご使用いただけます。



|| SPEC ||

本体寸法 : 約 W 680mm × D 589mm × H 2000mm (通常)
箱寸法 : 約 2067mm × 646mm × 67mm (1台分)
重量 : 約 8.9kg (本体重量/標準サイズの場合)
梱包重量 : 約 12.7kg (梱包箱含む/1台あたり)



ITEM 四角柱サインディスプレイ (特大_W1000)
PL-03_W1000, PL-03_W700

1台で4方向へPRできる
効果抜群の特大広告。

駅構内やショッピングモールで見かける大きな柱。お好きな空間
に、簡単に設置できます。幅1m、高さ2mのパネルが4面
あるので、どの方向にもPRができます。

※W700タイプもあります。

四角柱サインディスプレイ(特大_W700) / PL-03_W700

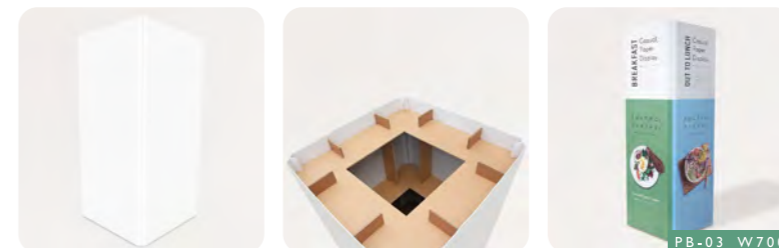

|| SPEC ||

本体寸法 : 約 W 1000mm × D 1000mm × H 2000mm (通常)
箱寸法 : ① 約 2070mm × 934mm × 65mm
: ② 約 2021mm × 1044mm × 65mm (1台分/2箱)
重量 : 約 21.0g (本体重量/標準サイズの場合)
梱包重量 : ① 約 17.3kg ② 約 14.4kg 合計: 約 31.7kg (梱包箱含む)

W700タイプも製作可能です。



ITEM 六角柱サインディスプレイ (特大)
PL-06

立つ位置で見え方が変わる、
特大六角柱サイン。

広い空間でも存在感が抜群な特大六角柱サイン。パネルが6面ありますので別々のデザインにしたり、数面つなげたり、自由度の高いサインです。**※こちらの製品は解体不可になります。**

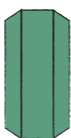

|| SPEC ||

本体寸法	: 約 W 1000mm × D 866mm × H 2000mm (通常)
箱寸法	: 約 2061mm × 652mm × 99mm (1台分)
重量	: 約 15.1kg (本体重量/標準サイズの場合)
梱包重量	: 約 19.4kg (梱包箱含む/1台あたり)

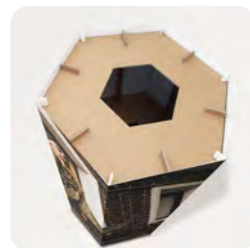

ITEM 半円柱サインディスプレイ (特大)
PL-05, PL-05F

壁面に動きをつけられる
半円柱サイン。

半円柱で省スペースながら、2m高の存在感でPR効果抜群です。紙製ですので移動も簡単。2台背中合わせや並列置きなど、配置次第で様々な空間演出が可能です。また、背面側は収納スペースとして利用することもできます。

※こちらの製品は組立済出荷、解体は不可になります。

※背板付タイプもあります。

半円柱サインディスプレイ (特大) / 背板付 PL-05F



|| SPEC ||

本体寸法	: 約 W 900mm × D 450mm × H 2000mm (通常)
箱寸法	: 約 2035mm × 950mm × 476mm (1台分)
重量	: 約 10.3kg (本体重量/標準サイズの場合)
梱包重量	: 約 19.2kg (梱包箱含む/1台あたり)



ITEM 円柱サインディスプレイ (特大)
PL-04

高さ2メートルの特大円柱サイン。

紙製ながら見た目は圧巻の円柱サイン。360°印刷が可能でアイキャッチには抜群のアピール力を発揮します。

※こちらの製品は解体不可になります。



|| SPEC ||

本体寸法	: 約 W 700mm × D 700mm × H 2000mm (通常)
箱寸法	: 約 2063mm × 1153mm × 78mm (1台分)
重量	: 約 12.8kg (本体重量/標準サイズの場合)
梱包重量	: 約 19.0kg (梱包箱含む/1台あたり)



ITEM 円柱サイン
SB-05

シンプルな円柱サイン。

会場での案内、商品PRなど、自由に印刷を施せばオリジナルの円柱サインになります。底部には薄い板がついており、自立可能です。**※こちらの製品は組立済出荷になります。**

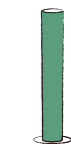

|| SPEC ||

本体寸法	: 約 φ 270mm × H 1600mm (通常)
箱寸法	: 約 φ 470mm × T 3.7mm (底板)
重量	: 約 4.0kg (本体重量/標準サイズの場合)
梱包重量	: 約 7.5kg (梱包箱含む/1台あたり)

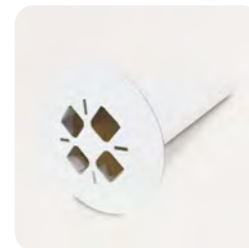



ITEM

タワーサイン (4段 / 四角)

BT-01

解体可能でコンパクトな
積上げ式サイン。

ショッピングモールなどでよく見かけるボックスを互い違いに積上げるサインです。全面に印刷を施せば、あらゆる方向に対してPRできます。解体が可能で、収納はコンパクトにできます。ボックスの段数を追加する事が可能です。(合計6段まで)別途ご相談ください。

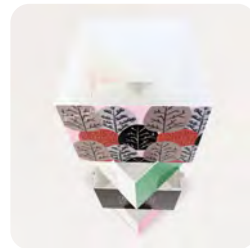

|| SPEC ||

本体寸法	: 約 W 637mm × D 637mm × H 1380mm (通常)
箱寸法	: 約 1013mm × 408mm × 70mm (1セット分)
重量	: 約 4.4kg (本体重量/標準サイズの場合)
梱包重量	: 約 5.3kg (梱包箱含む/1セットあたり)

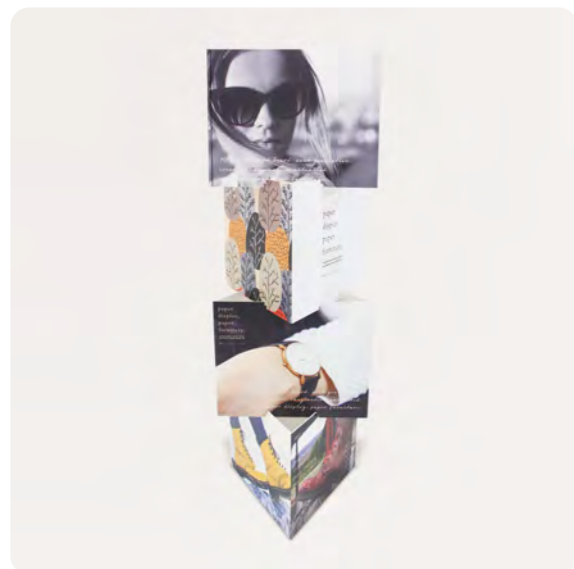

ITEM

タワーサイン (4段 / 三角)

BT-02

簡単に組立可能な
演出効果の高い積上げ式サイン。

展示会、ショッピングモール、自社内用の展示などマルチに大活躍するサインです。互い違いに積み上げることで、空間に動きが生まれます。各段でデザインを変えられてより多くの情報をアピールできます。ボックスの段数を追加する事が可能です。(合計5段まで)別途ご相談ください。

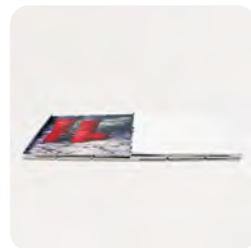
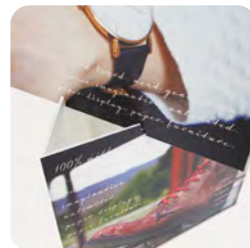

|| SPEC ||

本体寸法	: 約 W 450mm × D 519.6mm × H 1380mm (通常)
箱寸法	: 約 966mm × 410mm × 65mm (1セット分)
重量	: 約 2.8kg (本体重量/標準サイズの場合)
梱包重量	: 約 4.1kg (梱包箱含む/1セットあたり)



ITEM

三角柱サイン

SB-08

3方向にPRできる、
簡単設置の三角柱サイン。

組立解体が簡単で、軽量な三角柱サイン。広告塔や案内サインとして全面印刷したり、三面を別々のデザインにすることも可能です。底部には薄い板がついており、自立可能です。安定性をより高めたい場合は重りを設置できる構造になっています。

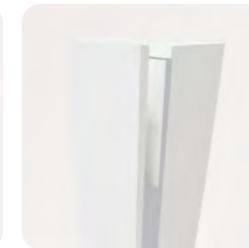
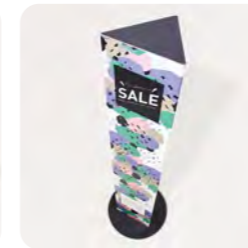
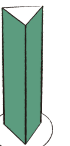

|| SPEC ||

本体寸法	: 約 W 307.4mm × D 266mm × H 1600mm (通常)
	: 約 φ 500mm × T 3.7mm (底板)
箱寸法	: 約 1663mm × 653mm × 65mm (1台分)
重量	: 約 3.7kg (本体重量/標準サイズの場合)
梱包重量	: 約 6.9kg (梱包箱含む/1台あたり)



ITEM

三角フロアサイン

TR-02

組立かんたんな足元サイン。

芯材を使用せず、ほんの数分で組立可能な三角フロアサインです。非常に軽量なためレイアウトも自由自在。企業の広告として、標識サインとしてなど様々な用途でご使用いただけます。

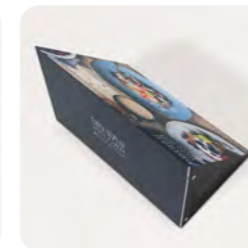
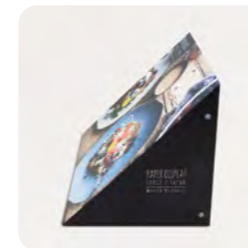
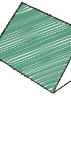

|| SPEC ||

本体寸法	: 約 W 650mm × D 400mm × H 400mm (通常)
箱寸法	: 約 1029mm × 695mm × 65mm (1台分)
重量	: 約 1.3kg (本体重量/標準サイズの場合)
梱包重量	: 約 3.5kg (梱包箱含む/1台あたり)



工具不要の 簡易スタンドパネル。

組立が簡単な自立式スタンドパネル。横に並べて連結することも可能です。プラスチックネジでとめるだけなので工具は不要です。収納時は半分に折り曲げることができ、コンパクトで持ち運びも便利です。

NEW 簡易傾斜スタンドパネル (S) PB-02S NEW

|| SPEC ||

本体寸法	: 約 W 300mm × D 192mm × H 1200mm (通常)
箱寸法	: 約 810mm × 747mm × 60mm (半折有 / 1台分)
重量	: 約 1.2kg (本体重量 / 標準サイズの場合)
梱包重量	: 約 3.6kg (梱包箱含む / 1台あたり)

NEW 簡易傾斜スタンドパネル (M) PB-02M NEW

|| SPEC ||

本体寸法	: 約 W 600mm × D 265mm × H 1500mm (通常)
箱寸法	: 約 1207mm × 1003mm × 67mm (半折有 / 1台分)
重量	: 約 2.5kg (本体重量 / 標準サイズの場合)
梱包重量	: 約 7.3kg (梱包箱含む / 1台あたり)



ITEM
スタンドボード
SB-03

店舗での商品の説明や看板、イベント会場や展示会での案内板等に最適。プラスチックネジの脱着のみで組立・解体が可能。本体重量が1.4kgと軽量で、持ち運びやすさも魅力です。

|| SPEC ||

①	約 W 240mm × D 250mm × H 1190mm (通常)
②	約 863mm × 300mm × 67mm (1台分)
③	約 1.4kg (本体重量 / 標準サイズの場合)
④	約 2.5kg (梱包箱含む / 1台あたり)

※①本体寸法、②箱寸法、③重量、④梱包重量



ITEM
スタンドボード (S)
SB-03S

スタンドボード / SB-03のSサイズ。足元や卓上などピンポイントな場所に設置できます。イベント会場や展示会でのフロアガイドやブース案内、店舗での製品紹介、看板としてなど、様々な使い方ができます。プラスチックネジの脱着のみで組立・解体が可能。本体重量が0.7kgと軽量で、持ち運びやすさも魅力です。
※こちらの製品はロットでの販売となります。1ロット: 4台

|| SPEC ||

①	約 W 240mm × D 157mm × H 560mm (通常)
②	約 518mm × 304mm × 120mm (4台分)
③	約 2.8kg (本体重量 / 標準サイズ、4台あたりの場合)
④	約 3.7kg (梱包箱含む / 1台あたり)

※①本体寸法、②箱寸法、③重量、④梱包重量

看板面が傾斜していて見やすい、
シンプルな自立式サイン。



ITEM
スタンドボード (ワイド)
SB-03W

スタンドボード / SB-03のワイドタイプ。面の部分は450×600mmとA2サイズほどの大きになっていますので、イベント会場やショールームのエントランス、展示会でのフロアガイドやブース案内など大きなサイズの案内板としての使用に最適です。店舗での看板・商品説明にもご使用いただけます。

|| SPEC ||

①	約 W 600mm × D 250mm × H 1190mm (通常)
②	約 867mm × 662mm × 68mm (1台分)
③	約 3.5kg (本体重量 / 標準サイズの場合)
④	約 5.2kg (梱包箱含む / 1台あたり)

※①本体寸法、②箱寸法、③重量、④梱包重量



ITEM
スタンドボード (ワイド) / ポケット付
SB-03WP

スタンドボード(ワイド) / SB-03WにA4サイズのカタログが入るポケット付タイプ。カタログやチラシなどを設置することで、情報発信力が更に高まります。イベント会場や展示会でのフロアガイドやブース案内、店舗での製品紹介、看板としてなど、様々な使い方ができます。
※前倒れ防止用のウォーターウェイト付。

|| SPEC ||

①	約 W 600mm × D 300mm × H 1190mm (通常)
②	約 866mm × 663mm × 110mm (1台分)
③	約 3.8kg (本体重量 / 標準サイズの場合)
④	約 6.1kg (梱包箱含む / 1台あたり)

※①本体寸法、②箱寸法、③重量、④梱包重量

様々なシーンで使える
両面仕様の自立式サイン。



ITEM
スタンドボード (両面)
SB-04

イベント会場での案内や商品説明用などに最適なスタンドボードです。パネル部分(両面)と脚部分にも印刷可能です。パネル部分の形状を商品やキャラクターの形などへ変更できます。軽量且つコンパクトでお気軽にご使用いただけます。

|| SPEC ||

①	約 W 240mm × D 260mm × H 1185mm (通常)
②	約 1253mm × 289mm × 53mm (1台分)
③	約 1.2kg (本体重量 / 標準サイズの場合)
④	約 2.3kg (梱包箱含む / 1台あたり)

※①本体寸法、②箱寸法、③重量、④梱包重量

シンプルな構造で、
組立簡単なフック付のスタンド。



ITEM
スタンドボード (金属フック付)
SB-09, SB-10

パネルに、フックを差し込むだけのシンプルな金属フック付のスタンドです。商品を用いて展示することや、隣り合ったフックに靴やカバンなどをのせて陳列することも可能です。
(フックの長さは、150mm、100mm、50mmからお選びいただけます。)

|| SPEC ||

①	約 W 360mm × D 250mm × H 1337mm (フック無)
②	約 1435mm × 640mm × 71mm (1台分)
③	約 3.1kg (本体重量 / 標準サイズの場合)
④	約 5.8kg (梱包箱含む / 1台あたり)

※①本体寸法、②箱寸法、③重量、④梱包重量
※樹脂フックタイプもあります。
スタンドボード(樹脂フック付) SB-09

簡単組立で、シンプル形状ながら
存在感のあるスタンド看板。



ITEM
スタンドボード (A型看板)
SB-07

イベント会場や展示会での案内板、店舗での商品の説明、看板としてお使いいただけます。ワンタッチで組立・解体が可能です。

|| SPEC ||

①	約 W 300mm × D 300mm × H 787mm (通常)
②	約 865mm × 348mm × 70mm (1台分)
③	約 3.2kg (本体重量 / 標準サイズの場合)
④	約 4.3kg (梱包箱含む / 1台あたり)

※①本体寸法、②箱寸法、③重量、④梱包重量

Table
Top,
Wide,
Floor,
Queue,
Step,
Wide,

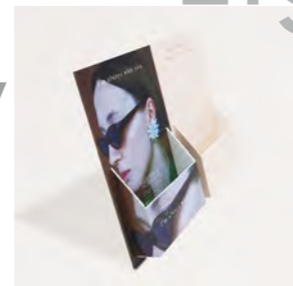
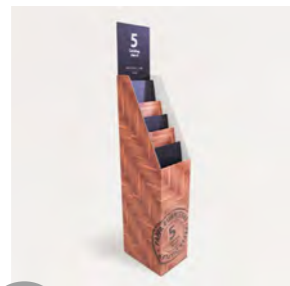

5 steps,
Slim &
Light,

カタログスタンド / Catalog Stand

正面、側面からアピールできる、安定性に優れたカタログスタンド。



|| ITEM || **カタログスタンド (5段)**
CS-03

販売促進にピッタリ、PRパネル付きの5段式カタログスタンド。上部のパネルや正面と側面のスペースに印刷が可能です。背面はフラットなので壁面に沿って設置可能です。展示会等のイベントにも繰り返し使用できます。

|| SPEC ||

- ① 約 W 240mm × D 330mm × H 1370mm (通常)
- ② 約 1165mm × 617mm × 67mm (1台分)
- ③ 約 4.0kg (本体重量/標準サイズの場合)
- ④ 約 5.7kg (梱包箱含む/1台あたり)

※①本体寸法、②箱寸法、③重量、④梱包重量

スリム & ライトなカタログスタンド。



|| ITEM || **カタログスタンド**
CS-02

A4サイズのカタログが収納できるカタログスタンド。一般的なダンボール什器にはない強度、耐久性を持ちます。組立・解体が可能で繰り返し使用できます。

|| SPEC ||

- ① 約 W 300mm × D 226mm × H 1487mm (通常)
- ② 約 1617mm × 580mm × 67mm (1台分)
- ③ 約 2.6kg (本体重量/標準サイズの場合)
- ④ 約 5.6kg (梱包箱含む/1台あたり)

※①本体寸法、②箱寸法、③重量、④梱包重量

販売促進にピッタリ、ワイドタイプのカタログスタンド。



|| ITEM || **カタログスタンド (ワイド)**
CS-02W

カタログスタンド / CS-02のワイドタイプ。A4サイズのカタログが収納できるカタログスタンド。一般的なダンボール什器にはない強度、耐久性を持ちます。組立・解体が可能で繰り返し使用できます。

|| SPEC ||

- ① 約 W 600mm × D 300mm × H 1487mm (通常)
- ② 約 1595mm × 780mm × 64mm (1台分)
- ③ 約 4.7kg (本体重量/標準サイズの場合)
- ④ 約 8.3kg (梱包箱含む/1台あたり)

※①本体寸法、②箱寸法、③重量、④梱包重量

店舗のレジ横などにも最適な卓上タイプのカタログスタンド。

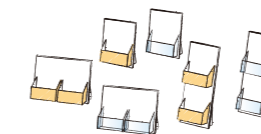

|| ITEM || **卓上カタログスタンド (2列1段)**
CS-06W, CS-06WCP

A4サイズの2ポケットを横に並べたカタログスタンド。軽量且つ組立式ですので、持ち運びが必要な展示会やイベント会場で活躍します。使用後は専用の梱包箱に収納し、繰り返しご使用頂けます。

※こちらの製品はロットでの販売となります。1ロット：3台

|| SPEC ||

- ① 約 W 500mm × D 177mm × H 369mm (通常)
- ② 約 568mm × 428mm × 74mm (3台分)
- ③ 約 2.4kg (本体重量/標準サイズ、3台あたりの場合)
- ④ 約 3.3kg (梱包箱含む/3台あたり)

※①本体寸法、②箱寸法、③重量、④梱包重量

※透明ポケットタイプもあります。卓上カタログスタンド(2列1段) / 透明ポケット CS-06WCP

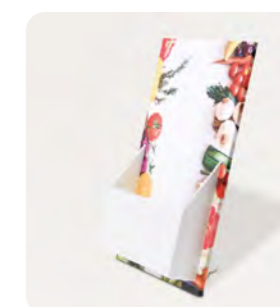

|| ITEM || **卓上カタログスタンド**
CS-04, CS-04CP

カタログスタンド / CS-02の卓上タイプ。A4サイズのカタログが収納できるカタログスタンド。一般的なダンボール什器にはない強度、耐久性を持ちます。組立・解体が可能で繰り返し使用できます。

※こちらの製品はロットでの販売となります。1ロット：6台

|| SPEC ||

- ① 約 W 250mm × D 157mm × H 369mm (通常)
- ② 約 445mm × 294mm × 120mm (6台分)
- ③ 約 2.4kg (本体重量/標準サイズ、6台あたりの場合)
- ④ 約 3.3kg (梱包箱含む/6台あたり)

※①本体寸法、②箱寸法、③重量、④梱包重量



|| ITEM || **卓上カタログスタンド (1列2段)**
CS-06L, CS-06LCP

A4サイズの2ポケットを縦に並べたカタログスタンド。軽量且つ組立式ですので、持ち運びが必要な展示会やイベント会場で活躍します。使用後は専用の梱包箱に収納し、繰り返しご使用頂けます。

※こちらの製品はロットでの販売となります。1ロット：3台

|| SPEC ||

- ① 約 W 250mm × D 240mm × H 698mm (通常)
- ② 約 787mm × 472mm × 73mm (3台分)
- ③ 約 2.5kg (本体重量/標準サイズ、3台あたりの場合)
- ④ 約 3.8kg (梱包箱含む/3台あたり)

※①本体寸法、②箱寸法、③重量、④梱包重量

Disinfectant,
Tablet,
Floor,

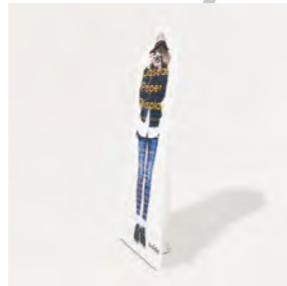

Collect,
Box,



Life size,
Cut out,

その他 / Another, etc...

ITEM

消毒液スタンド

DS-01_150

多様なデザインから選べる、
紙製 (bolda ボード™) の消毒液スタンド。

紙製 (bolda ボード™) の消毒液用のスタンドです。施設やオフィスのエントランス、イベント時など任意の場所に設置いただき、感染予防対策としてご使用ください。既存のデザインからシーンに合わせてお選びいただけます。中にウエイトの代用品として2Lのペットボトルを入れることができる構造なので、より安定感のあるスタンドになります。紙製なので不要になった場合は資源ごみとして廃棄(リサイクル)が可能です。

デザインパターン：
●木目 A_(moku_A) ●木目 B_(moku_B) ●大理石_(dairi) ●幾何学模様_(kikagaku)
●ドットフォント_(dotfont) ●フキダシ_(fukidashi) ●コミック_(comic) ●グレー_(gray)



木目 A_(moku_A)

|| SPEC ||



本体寸法	: 約 W 150mm × D 150mm × H 800mm (調整可能)
	: 約 W 250mm × D 250mm × T 3.7mm (底板)
箱寸法	: 約 865mm × 395mm × 66mm (1台分)
重量	: 約 1.0kg (本体重量/標準サイズの場合)
梱包重量	: 約 2.1kg (梱包箱含む/1台あたり)

ITEM

回収ボックスカバー

RB-01, RB-01PN

店舗でも使用できるシンプルな
形状のリサイクルボックスカバー。

衣類・ペットボトル・プラスチックなどリユースやリサイクル素材に幅広く対応できる回収ボックスカバーです。回収した資源は、天板を取り外せはカバーを解体しなくても取り出せます。組立が簡単で軽量な為、設置・撤去が容易です。不要になった際はリサイクル資源として廃棄できます。

※パネル付タイプもあります。
回収ボックスカバー / パネル付 RB-01PN



RB-01PN

|| SPEC ||

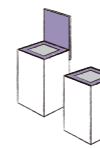

本体寸法	: 約 W 400mm × D 400mm × H 700mm (通常)
箱寸法	: 約 905mm × 745mm × 60mm (1台分)
重量	: 約 2.1kg (本体重量/標準サイズの場合)
梱包重量	: 約 4.1kg (梱包箱含む/1台あたり)

ITEM

タブレットフロアスタンド

TFS-01, TFS-01PN

全面印刷ができる、
タブレット用スタンド。

展示会や催事などでよく見られるタブレット端末が埋め込めるスタンドです。工具などを使用しなくても、どなたでもスムーズに組み立てることができます。本体に印刷が可能で、別で案内ボード等を用意する必要がなく、PRを行うことができます。ご使用されるタブレットに合わせて、サイズ変更も可能です。※当製品はタブレット端末のディスプレイ画面出力のみでの使用を想定した仕様となっています。併せて、音声出力の使用をご検討されている場合は、別途ご相談ください。

※パネル付タイプもあります。
タブレットフロアスタンド / パネル付 TFS-01PN



TFS-01PN

|| SPEC ||

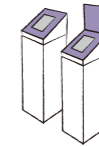

本体寸法	: 約 W 300mm × D 300mm × H 1100mm (通常)
箱寸法	: 約 994mm × 647mm × 66mm (1台分)
重量	: 約 3.3kg (本体重量/標準サイズの場合)
梱包重量	: 約 5.3kg (梱包箱含む/1台あたり)

ITEM

等身大パネル

LCC-01

一般的なダンボールより強度のある、
紙脚付の等身大パネル。

硬質紙ボード製の等身大パネルです。一般的なダンボール製パネルにはないしっかりとした素材で耐久性もあります。背面には紙脚がついており、転倒防止用のウォーターウェイトを置くこともできます。半分に折りたたみできますので、コンパクトなサイズになり持ち運びに便利です。不要になった際は資源ごみとして廃棄(リサイクル)が可能です。最大幅750mm x 高さ1900mmまで製作可能。顔出し用の加工などのカスタマイズもお受けいたします。

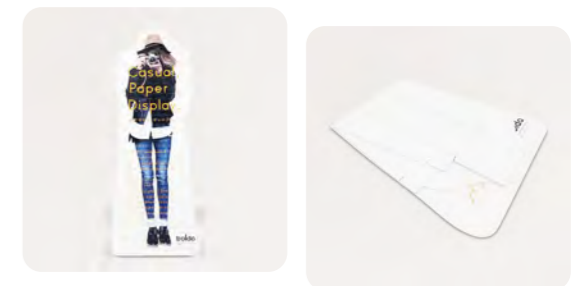

|| SPEC ||



本体寸法	: 約 W 750mm × H 1900mm まで
箱寸法	: 約 1015mm × 792mm × 61mm (1台分)
重量	: 約 2.9kg (本体重量/標準サイズの場合)
梱包重量	: 約 5.1kg (梱包箱含む/1台あたり)

Characteristic

製品の特徴

No. 01 **豊** 富な製品
ラインナップ。



ボルダの製品はサイズ・種類を豊富に、ラインナップしています。

No. 02 **か** かんたん組立。



ボルダの製品は手順書に沿って、女性でも簡単に組立できます。

No. 03 **1** 点から
お気軽に。



ボルダの製品はWEB・その他から、お気軽に1点から購入可能です。

No. 04 **リ** ユース可能。

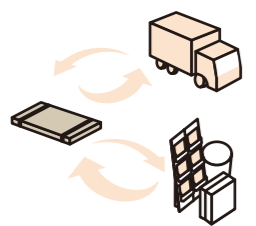

ボルダの製品は専用ケース付きですので、使い方次第では数回の使用が可能です。

No. 05 **工** 具不要です。



ボルダの製品は工具を必要とせず、組立・解体できます。

No. 06 **コ** ストダウン。



ボルダの製品は設営時の時間、労力など、様々な負担が軽減します。

No. 07 **エコ、リサイクル。**

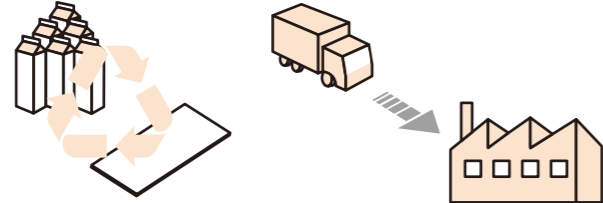

ボルダの製品は主に牛乳パックなどを原料とした100%リサイクルのダンボールを使用しています。また、使用後に不要の際は、再生資源としてリサイクルできます。

※ボルダの製品は様々な特徴があり、ご使用にあたって多くのメリットがあります。さらにたくさんの展示事例がありますので是非、WEBの事例を一度ご覧ください。

Order

ご注文の流れ

step 01
お問い合わせ



step 02
お見積もり



step 03
ご注文・ご入金



step 04
印刷データ
ご入稿



step 05
完成・納品



step 01 お問い合わせ

- ・お問い合わせフォームより必要事項をご入力ください。
- ・お急ぎの方は直接お電話ください。TEL. 06-6487-1686(9:00 ~ 17:00 まで受付)
- ・オーダーメイドでの依頼も対応しております。ご希望の形状やデザイン内容など詳細をお伝えください。※ラフイメージなどございましたら、併せてお送りください。

step 02 お見積もり

- ・当社スタッフよりお見積りをお送りします。
- ・規格製品の場合、価格表のご用意がございますのでご希望の製品をお伝えください。
- ・オーダーメイドをご希望の場合、製作の可否や概算のお見積りをお伝えいたします。
- ・予めご予算がお決まりの場合、それに応じてご提案させていただくことも可能です。詳しくはお打ち合わせいたします。

step 03 ご注文・ご入金

- ・当社よりお送りするお見積書にてサインバックをいただき、ご発注完了となります。※初回は原則、ご発注時に当社指定口座へ合計金額をお振込みいただいた時点でご発注完了となります。
- ※振込手数料はお客様ご負担にてお願いしております。

step 04 印刷データご入稿

- ・当社よりお送りする入稿用フォーマットにてデザインを作成いただき、担当スタッフにメールもしくはオンラインストレージにてお送りください。
- ※入稿についての詳細は入稿規定をお読みください。

step 05 完成・納品

- ・全国各地への発送が可能です。
- ・当社へ直接お引き取りいただくことも可能です。

Notes

データ入稿注意事項

01 テキストデータのアウトライン化 case.

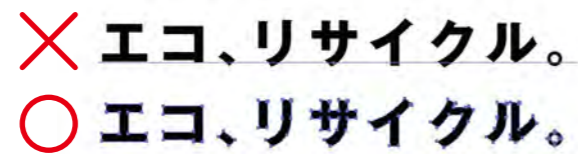

- 文字はアウトライン化してください。
⇒アウトライン化されていないと、フォント(書体)が文字化けしてしまったり、字詰めの変更が起こります。
 - 使用文字級数は、**6ポイントが最小**です。
⇒6ポイント以下の場合、文字が潰れる可能性があります。
- ※当社でデータを開く際、テキストゴミ等による注意表示が出た場合は、確認のご連絡をさせていただく場合があります。

02 塗り足しの確保(10mm) case.

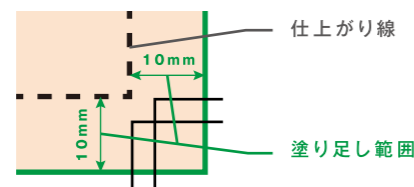

- 塗り足しは**10mm**を確保してください。
⇒印刷交差が1~2mm程度発生しますので、文字等を配置する際のマージンは最低10mm内になるようにしてください。
- ※画像サイズは塗り足しを含めた、**上下左右10mm**ずつ大きいサイズに設定してデザインしてください。ご入稿いただいたデータを当社でIllustratorに貼り付け、トンボを付けて印刷します。

03 原寸100%配置、解像度80~150ppi以内 case.



- 画像を配置する場合は**原寸100%**で配置してください。
※**Illustrator**内での**拡大縮小**はしないでください。
- 画像の解像度は**80~150ppi**以内に設定してください。
※80ppi以下ですと画像が荒く見える可能性があります。
また150ppi以上の表現はできません。
- 1つの入稿フォーマットに対して、データ容量は2GB以内でご制作をお願いします。
※2GB以上でご入稿いただいた場合、データ容量を下げて再度ご入稿をお願いする場合があります。

Notes

データ入稿注意事項

04 画像データ名は必ず半角英数 case.

- 画像データ名は必ず半角英数**で保存してください。
※半角英数以外ですと、文字化けや画像データをご使用の場合は同一フォルダ内のリンク画像(EPSデータ)が外れる原因となりますのでご注意ください。
- 画像はEPS(PhotoshopEPS)データで保存してください。
※PSDデータは使用しないでください。
- 画像データを含む場合は、同一フォルダ内に必ずリンク画像(EPSデータ)を入れてください。
※埋め込み作業は行わないでください。
- 画像モードはCMYKモードで制作してください。RGBデータでご入稿された場合は、当社環境で自動的にCMYKに変換いたします。(埋め込まれたRGBプロファイルからCMYK/JapanColor2001coatedプロファイルに変換。)

当社制作環境はIllustrator CCです。

入稿aiデータは制作時のバージョンのまま保存してください。

ご注文と同時に各製品の入稿フォーマットをメール等にてお送りしますので、そのデータに書かれたルールに従って制作してください。

- Illustrator上の色設定は**CMYK**を選択してください。
※特色は表現できませんので、必ずCMYKに変換してください。
- Illustratorの効果を使用した際は、必ず「**アピアランスの分割**」をしてください。
- 当社作業による大幅なデザインレイアウトが必要な場合、別途デザイン費が発生する場合があります。詳しくはご相談ください。
- 画像を使用する場合、データ容量が非常に重くなりますので、メールでお送りいただく場合は**大容量ファイル転送サービス**や**オンラインストレージ**をご利用ください。
- ブラックを使用する場合は「CMYK100%」「K100%」を使い分けることができます。「CMYK100%」に近づく程、濃いブラックになります。
- ご入稿後の文字校正やチェック等は、当社内では一切行いません。データに何らかの不備があった場合の責任は負いかねますので、あらかじめご了承ください。
※ご支給いただいたデータに不具合を発見した場合は、修正し再度ご入稿をいただく可能性があります。
※印刷作業開始後にデータの修正は了承いたしかねます。
ご入稿前に再度データのご確認をお願いします。

●印刷方式の特性上、細かな色合わせや精密表現はできない場合がございます。色について特別なご要望がある場合、事前にご相談ください。
●製品の構造上、印刷できない部分もございます。印刷面に関してはお打ち合わせの際にご確認ください。

硬質紙ボードとは？

硬質紙ボードとは...

一般的なダンボールや通常の紙素材を遥かに超える強度を持ち、軽量でしかも一般のダンボールと同様に、資源としてリサイクルのできる素材で当社では総称して、「**硬質紙ボード**」と呼んでおります。

< 主な硬質紙ボード > ※bolda では、「bolda ボード™」と「強化ダンボール」を主に使用しております。

【bolda ボード™】

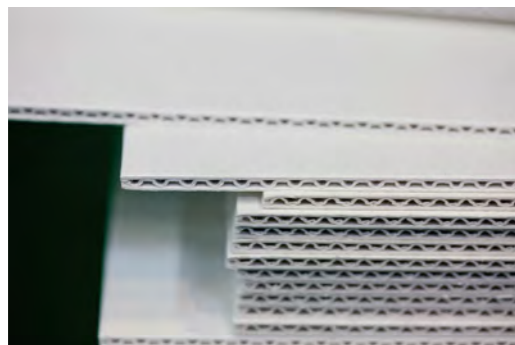

※(ミルダンは大和板紙(株)の登録商標です。bolda (ボルダ) は当社の登録商標です。bolda ボード™は当社の使用商標です。)

【bolda ボード™】は当社のディスプレイ什器製作用メイン素材です。

牛乳パックなど飲料容器古紙と長繊維古紙を使用した原紙でできた白くて強い仕上がりの段ボール「ミルダン®」。その中でも什器製作に適した硬質のミルダンを当社独自の品質管理基準と方法により、素材メーカーの協力を経て出来上がった大判サイズの硬質紙ボード、それが「bolda ボード™」です。

主な特徴：

1. 牛乳パックや酒パックなど市中回収された紙パックやこれらのパックが生産されるときに出る生産工程での端材などをリサイクルした再生紙を、表面(ライナー) / 中芯(フルート)に使用。
2. 中芯を含め全てが白色で、UVインクジェットインクとの相性が良い。(素材にダイレクト印刷が可能。)
3. 一般的なダンボール(シングルダンボール)を遥かに凌ぐ構造強度があり、さらに表面の固さと撥水性についても優れた特徴を持っています。

表面(ライナー)



中芯(フルート)

bolda ボードの断面イメージ

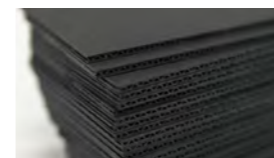

黒色 bolda ボード™

通常の bolda ボード™をベースに中芯を含め、全てが黒いボードも素材としてラインナップしています。落ち着いたマットな黒色の表面は金属製品など、展示物を引き立たせる効果があります。印刷はワンポイントロゴ程度や無地でのご使用がおすすめです。

【強化ダンボール】

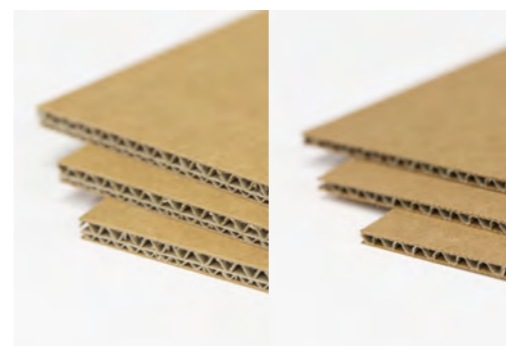

強化ダンボール

強化ダンボールとは、もともとは木箱に代わる重量物包装用資材として開発された軽量で高強度なダンボールです。見た目は一般的なダンボールと同じ風合いです。表面ライナーに上質のパルプが使用され、撥水性が高く耐久性に優れています。bolda では主に、什器の内部構造部分や製品の梱包ケースに使用しております。

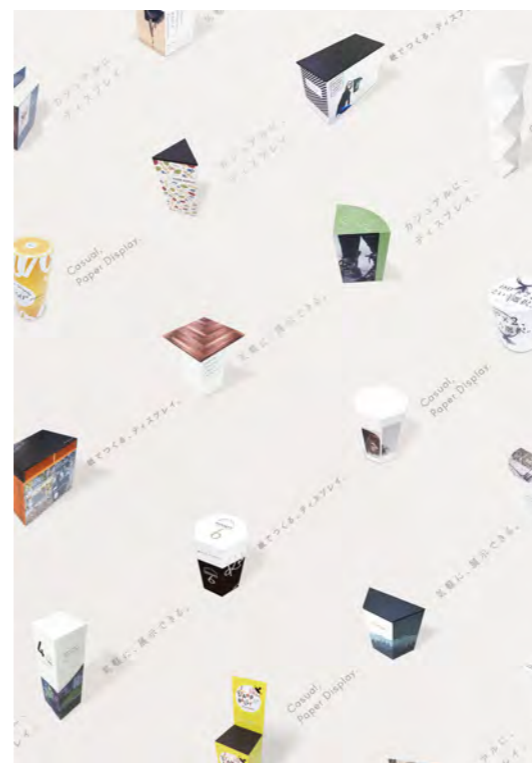

当社では単にエコマテリアルを使用するというだけでなく、製作する什器の完成度においても、お客様にご満足いただける製品づくりのために、紙ボード素材そのものの品質に対しても強いこだわりを持ち続け、これからもよりよい製品づくりを続けてまいります。

ORDER MADE

オーダーメイド製品で依頼

当社ではお客様のご要望に合わせて
オーダーメイドの製品を製作いたします。
当社は製作時に金型や版が不要なため、
1台からオリジナル形状の製品を製作可能です。

webサイトのお問い合わせフォーム
または、お電話で製作内容の詳細を
お問い合わせ下さい。

お問い合わせ時に、
ご要望の製品の形状(サイズ等)、
デザイン内容、製作台数、納期等の
詳細をお伝えください。
イメージ図やラフ画(手書き可)があれば
併せてお送りいただくとスムーズです。

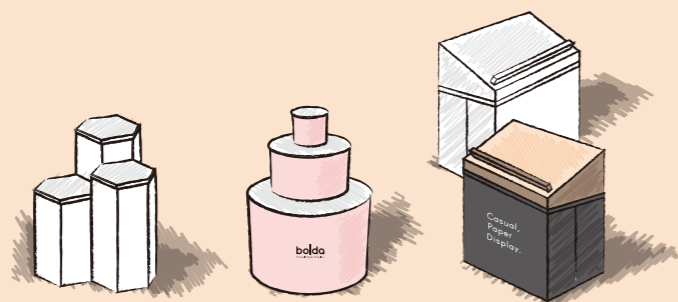

丸一興業株式会社 ボルダ事業部 <https://bolda.jp>
〒660-0815 兵庫県尼崎市杭瀬北新町3-2-28
TEL:06-6487-1686 Fax:06-6487-1685



■ **本社ショールーム** 平日9:00～18:00
兵庫県尼崎市杭瀬北新町3-2-28

■ **東京ショールーム** 平日9:00～18:00 **2025.5.8 OPEN**
東京都千代田区鍛冶町2丁目10-7
フェスタビル3F

ご来所時は必ずご予約をお願いいたします。

ご予約受付: bolda 事業部 営業担当
TEL 06-6487-1686

bolda
SINCE 2009