

組立手順書

卓上カタログスタンド（2 ポケット） / 縦  
/ 透明ポケット付

CS-06LCP

ご注意下さい

紙製ですので屋外での使用は出来ません

水が直接あたる場所、  
湿気の多い場所・窓  
際等、紫外線の強い  
場所で使用しないで  
下さい。  
反りが発生したり製品が  
破損するおそれがあります。

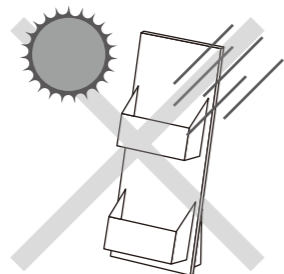

当社製品の「折り曲げ部」について

当社製品の折り曲げ部はVカットと呼ばれる  
V字形にカットした加工を行っております。

90度に曲げることができます。

無理に90度以上に曲げると  
破損の原因になります。

収納時は反対側に折り曲げ  
コンパクトにすることができます。

■用途以外には使用しないで下さい。■紙でできておりますので、無理な力は加えないでください。■作業を行う際は、なるべく広い場所を確保してください。■手順に従って組み立てて下さい。手順通りに行わなかった場合、破損する恐れがございます。■手順書の画像は、イメージです。実物とは異なる場合があります。■逆手順で解体が可能ですが、本製品は紙でできておりますので、キズや破損、怪我に注意して慎重に作業を行ってください。

パーツリスト

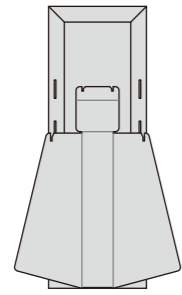

本体板 (×1)

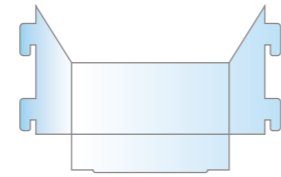

透明ポケット板 (×2)

※すべての部品がそろっているかご確認ください。

下記手順に従って組み立ててください。手順通りに行わなかった場合、破損する恐れがございます。水が直接あたる場所(屋外など)、湿気が多い場所、窓際などでも破損・変形のおそれがありますので使用しないでください。

<完成イメージ>

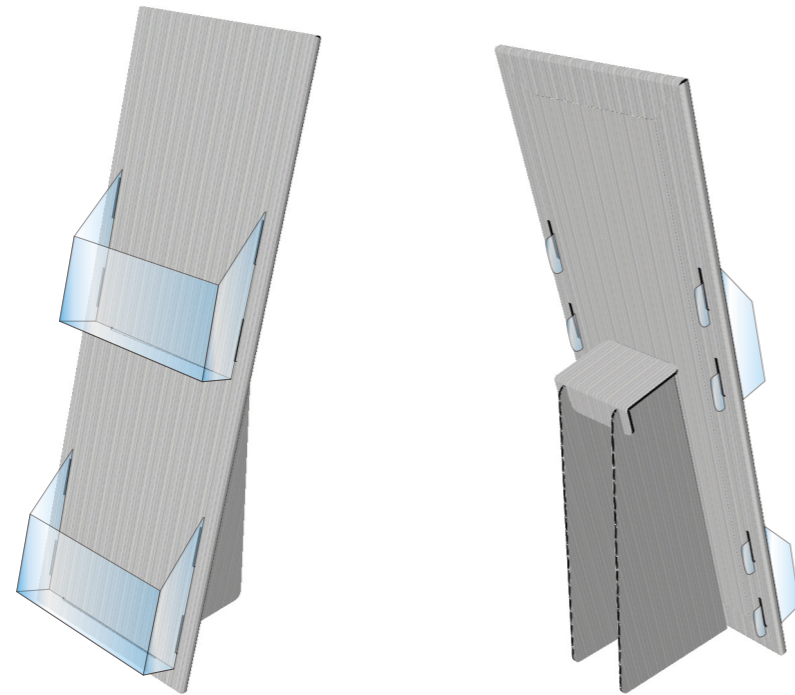

### 2. ポケット板の取付

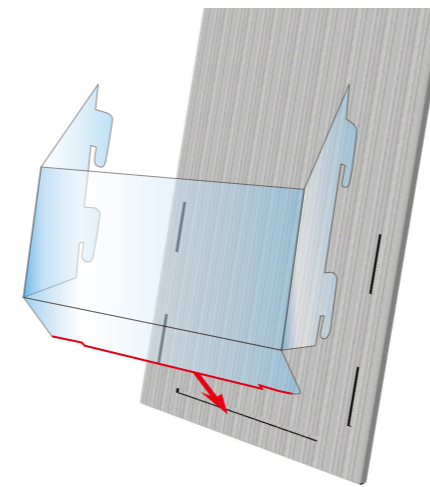

本体板表側に**透明ポケット板**を上図のように折り曲げて、まず**底の突起**を差し込みます。

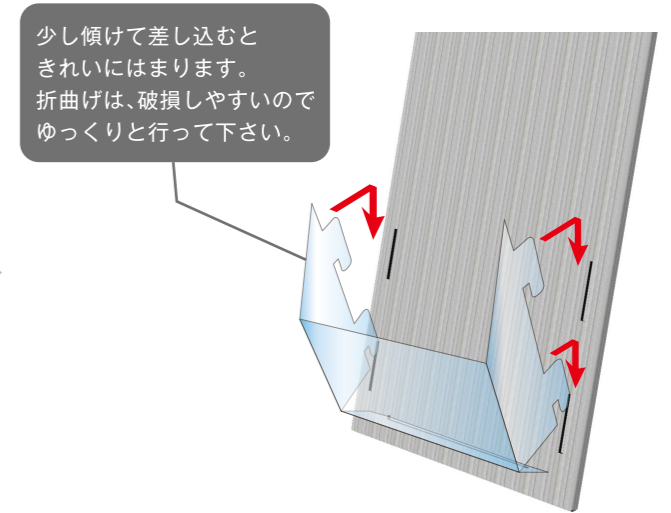

少し傾けて差し込むと  
きれいにはまります。  
折曲げは、破損しやすいので  
ゆっくりと行って下さい。

側面の突起を上図のように本体板の  
差し込み穴に差し込み、**下方向にロック**して下さい。

### 1. 紙脚の組立

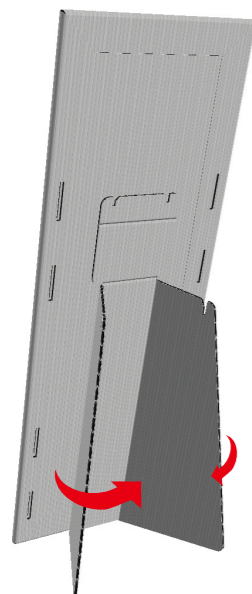

背面に付いている脚の  
**両端を折り曲げます。**

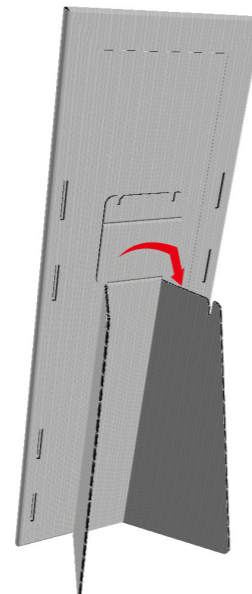

両端を曲げた状態で  
**ストッパーを下げ**  
**スリットに差し込み**  
脚を固定します。

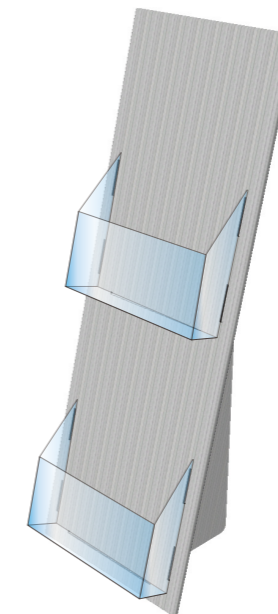

**透明ポケット板を2段、取付て完成です。**

解体手順

逆手順で解体が可能ですが、本製品は紙でできておりますので、キズや破損、怪我に注意して慎重に作業を行ってください。